

NÁVOD K OBSLUZE

Masážní přístroj **BeautyRelax BR-3087**
PULSEMAX MAGNETIC STUDIO TWIN



OBSAH:

UPOZORNĚNÍ	4
KOMERČNÍ POUŽÍVÁNÍ PŘÍSTROJE	5
PRO KOHO NENÍ PŘÍSTROJ URČEN	6
DŮLEŽITÉ UPOZORNĚNÍ	6
DŮLEŽITÉ RADY PRO BEZPEČNÉ POUŽÍVÁNÍ	7
DŮLEŽITÉ BEZPEČNOSTNÍ VAROVÁNÍ	8
VÝZNAM A ÚČEL SVALŮ V NAŠEM TĚLE	9
DOSTUPNÉ MOŽNOSTI POSILOVÁNÍ SVALŮ	10
POSILOVÁNÍ SVALŮ EMS SCULPT	12
PRŮBĚH APLIKACE EMS SCULPT	13
PRO KOHO JE APLIKACE EMS SCULPT URČENA	14
DÉLKA A ČETNOST POUŽITÍ EMS SCULPT	15
MOŽNÉ PARTIE APLIKACE EMS SCULPT	16
DOPORUČENÁ INTENZITA EMS SCULPT	17
NASTAVENÍ FREKVENCE MASÁŽE (HZ)	18
NEGATIVNÍ REAKCE PŮSOBENÍ RADIOFREKVENCE	19
PÉČE O PLEŤ PO RADIOFREKVENCÍ	21
PROBLEMATIKA VÝSKYTU CELULITIDY	23
POTLAČENÍ PROJEVŮ CELULITIDY	24
POVOLENÉ PARTIE APLIKACE	26
TECHNICKÉ PARAMETRY	26

OBSAH:

OBSAH BALENÍ	26
PŘEDSTAVENÍ PŘÍSTROJE	27
PROBLEMATIKA TUKOVÉ TKÁNĚ	31
TUKOVÁ BUŇKA	31
URČENO PRO VŠECHNY TYPY POSTAV	32
POPIS PŘÍSTROJE	33
INSTALACE PŘÍSTROJE	36
AKTIVNÍ PLOCHA APLIKAČNÍ HLAVICE	37
CHLAZENÍ APLIKAČNÍ HLAVICE	38
POPIS DISPLEJE	39
MOŽNOSTI UMÍSTĚNÍ APLIKAČNÍCH HLAVIC	48
POUŽITÍ PŘÍSTROJE	55
POZNÁMKY K POUŽITÍ PŘÍSTROJE	56
BEAUTYRELAX VIDEO NA YOUTUBE	57
NEJČASTĚJŠÍ OTÁZKY A ODPOVĚDI K POUŽÍVÁNÍ PŘÍSTROJE	58
ČIŠTĚNÍ - ÚDRŽBA - HYGIENA PROVOZU	64
INFORMAČNÍ A SERVISNÍ PODPORA	64
PÁR VĚT ZÁVĚREM	65
LIKVIDACE POUŽITÝCH ELEKTRO ZAŘÍZENÍ	66
CERTIFIKACE	66
EU DISTRIBUTOR	66
ES PROHLÁŠENÍ O SHODĚ	67

Vážený zákazníku, děkujeme vám za projevenou důvěru při koupi našeho produktu. Před prvním použitím prosím pečlivě přečtěte všechny podrobné informace uvedené v návodu k použití. Zvýšenou pozornost věnujte zejména bezpečnostním upozorněním. Přístroj používejte přesně podle uvedených pokynů. Všechny tyto kroky přispějí k maximálnímu využití všech funkcí přístroje. V tomto návodu se vám pokusíme co nejlépe přiblížit používané technologie a způsob, jak přístroj co nejlépe používat.

Pokud během prostudování návodu narazíte na jakékoliv nejasnosti, neváhejte nás kontaktovat na emailové adrese: mh@santadria.cz

Návod k použití si pečlivě uschovejte pro případné pozdější nahlédnutí.

UPOZORNĚNÍ

- Před prvním uvedením do provozu si přečtěte tento návod k obsluze, prohlédněte veškerá vyobrazení a návod si uschovejte pro případnou pozdější potřebu.
- Je-li vaše pokožka postižena závažným kožním onemocněním, přístroj nepoužívejte. Pokud si nejste jisti svým aktuálním zdravotním stavem, první použití konzultujte se svým praktickým lékařem.
- Při komerčním provozu přístroje je třeba věnovat zvýšenou pozornost zásadám hygieny.
- Pokud se přístroj poškodil, nepracuje správně nebo spadl do vody, nikdy ho neuvádějte do provozu.
- Pokud je přístroj rozbitý, nedotýkejte se vnitřních částí, aby nedošlo k úrazu elektrickým proudem.
- Pokud spadne přístroj na zem, může být poškozen. V tomto případě přístroj dále nepoužívejte a kontaktujte servisní oddělení prodejce.
- Přístroj nepoužívejte v blízkosti vody nebo v místech se zvýšenou vlhkostí (vana, sprcha, bazén, atd.).
- Přístroj ani žádná z jeho částí nesmí být ponořen do vody nebo pod proud tekoucí vody.
- Přístroj nenechávejte bez dozoru. Po každém použití přístroj vždy důsledně vypněte.
- Pokud byl přístroj přenesen z velmi chladného do velmi teplého prostředí, před jeho použitím vyčkejte alespoň 3 hodiny.
- Přístroj není určen pro používání dětmi a těmi osobami, jejichž fyzická nebo duševní kondice neumožňuje bezpečné používání spotřebiče.
- Přístroj nepokládejte ani nepoužívejte na horkých tepelných zdrojích (radiátor, kamna, oheň, atd.)
- Přístroj se nepokoušejte sami rozmontovat nebo opravovat.
- Přístroj skladujte v suchém prostředí. Snažte se, aby byl chráněn před působením prachu.
- Přístroj nevystavujte přímému slunečnímu záření.
- Pravidelně kontrolujte, že není poškozen napájecí kabel přístroje.
- Pokud potřebujete aplikační hlavici odpojit od hlavní jednotky, přístroj musí být vždy vypnutý.
- **Distributor neručí za škody, které byly způsobeny nesprávným používáním v rozporu s pokyny v tomto návodu k použití. Není odpovědný za následky, které byly způsobeny nedodržením bezpečnostních upozornění.**
- **Za případné škody na zdraví či majetku při jiném způsobu používání nenesí distributor odpovědnost.**



KOMERČNÍ POUŽÍVÁNÍ PŘÍSTROJE

PULSEMAX MAGNETIC STUDIO TWIN je přístroj, který je určen pro relaxační masážní účely na velmi kvalitní a profesionální úrovni. **Přístroj není zdravotnický prostředek.** Neslouží k léčbě žádného onemocnění. Přístroj neposkytuje prostřednictvím žádné aplikační hlavice technologii, která by narušila integritu pleti. Nevyužívá žádné jehly. Žádná část z aplikačních hlavic nikdy nepronikne skrz povrch pleti. Přístroj byl vyvinut tak, aby zlepšil kondici svalů na vybraných částech těla. Slouží k posílení a uvolnění svalů.

Pokud je přístroj používán v komerčním provozu, je doporučeno, aby osoba, která obsluhuje přístroj, disponovala odborným kurzem na masáž těla nebo kurzem na lymfatické masáže.

Rozsah licence pro využívání EMS za účelem komerčního používání je dána zákonem v každé zemi Evropské unie. Ten stanoví, jaká je třeba úroveň erudice pro uvedenou technologii, který přístroj nabízí. Respektive dosaženou úroveň vzdělání/licence pro přístroj obdobného typu.



Distributor/prodejce SANTADRIA s.r.o. nenesí žádnou odpovědnost za používání přístroje za podmínek, které jsou v rozporu s legislativou v dané zemi používání. Provozovatel může veřejně pro komerční použití pracovat s přístrojem pouze tehdy, pokud disponuje oprávněním dle aktuálně platného znění zákona/vyhlášky. Distributor/prodejce SANTADRIA s.r.o. nenesí žádnou odpovědnost za škody, které vznikly v rozporu s používáním podmínek stanovených v tomto návodu k obsluze.

PRO KOHO NENÍ PŘÍSTROJ URČEN

Přístroj **nesmí** v žádném případě používat osoby, kterých se týká některý z těchto stavů:

- Akutní virové onemocnění
- Anafylaxe
- Cévní poruchy nebo arteroskleróza
- Epilepsie, cukrovka nejzávažnějšího stavu, virové onemocnění
- Chronické kožní onemocnění v oblasti použití přístroje
- Je zakázáno používat přístroj v místě štítné žlázy
- Kardiostimulátor
- **Kovové implantáty v těle**
- Kožní infekce nebo otevřené kožní rány
- Krevní poruchy se srážlivostí
- Křečové žíly (varixy) ve velmi vážném stádiu
- Nedávný chirurgický zákrok (méně než 6 týdnů)
- Neurologická onemocnění
- Osoby pod vlivem alkoholu nebo návykový látek
- Osoby, které mají problémy se srážlivostí krve
- Osteoporóza
- Otoky a edémy velkých rozměrů
- Při stavu vysokých horeček
- Srdeční onemocnění, hypertenze
- Těhotenství
- Vážné onemocnění ledvin nebo jater
- Velmi tenká pokožka citlivá na dotyk
- Žilní trombóza



Poznámka:

Pokud si nejste jisti svým zdravotním stavem, doporučujeme konzultovat použití přístroje se svým praktickým lékařem. Ten zná podrobně váš zdravotní stav a může odborně vyhodnotit případná rizika použití přístroje. Výčet zdravotních omezení prosím neberte na lehkou váhu! Nebo alespoň využijte některý z našich kontaktů a ozvěte se nám. Můžeme případné otázky probrat společně.

DŮLEŽITÉ UPOZORNĚNÍ

Vážený zákazníku, ochrana vašeho zdraví je pro nás při používání přístrojů z naší nabídky na prvním místě. Proto jsme vám uvedli podrobný seznam případů, za kterých by přístroj neměl být používán. Berte prosím na vědomí, že se jedná o případy, které jsou v závažném a pokročilém stavu. Pokud jste aktivní člověk, který nemá od svého lékaře žádné přímo zakázané pohybové aktivity, přístroj používat můžete.

Pokud začnete v průběhu požití přístroje vnímat jakékoliv nestandardní pocity - výrazné bušení srdce, pot na čele, nevolnost, motolici, cítili byste pocity žízně nebo byste cítili, že je působení technologie na aplikované části těla příliš silné, použití přístroje okamžitě ukončete. Z použití přístroje nemějte žádné obavy. Jeho konstrukce a vlastnosti jsou navrženy tak, aby poskytl tělu příjemnou relaxaci, zlepšil vaši fyzickou a psychickou pohodu.

DŮLEŽITÉ RADY PRO BEZPEČNÉ POUŽÍVÁNÍ

- Není doporučeno používat přístroj sami na sobě. Vždy by mělo použití přístroje provádět druhá osoba.
- V průběhu použití přístroje musí být vždy přítomna obsluha, která je schopna změnit nastavení masáže nebo použití přístroje zastavit.
- Pokud se během používání přístroje nebudete cítit komfortně, zvýší se vám výrazně rychlost dýchání, velmi výrazně se vám rozbuší srdce nebo budete pociťovat stavy úzkosti, použití přístroje ukončete.
- Uživatel by se měl vyhnout konzumaci jídla 1 až 2 hodiny před použitím přístroje. V den před použitím se vyhnout těžkým mastným pokrmům.
- Během použití přístroje nesmí uživatel konzumovat žádné jídlo ani pití. Po použití přístroje je doporučeno konzumovat jídlo až po uplynutí jedné hodiny.
- Před ani v průběhu použití je zakázána konzumace alkoholu.
- Před použitím je třeba, aby na sobě uživatel neměl žádné kovové předměty.
- Výkon působení masáže nastavujte vždy se zvýšenou opatrností. Pokud se s použitím přístroje teprve seznamujete, prvních několik procedur nastavte intenzitu na nižší úrovni. Použití přístroje nesmí nikdy překonat úroveň snesitelnosti. Na prvním místě je vždy komfort uživatele.
- Používání přístroje zvažte v případě, pokud máte velmi tenkou pokožku a již při mírném zmáčknutí či dotyku se vám objeví podlitiny až pohmožděniny. Rovněž zvažte použití, pokud je vaše pokožka velmi citlivá na teplo (v případě aktivace funkce radiofrekvence).
- Používání přístroje výrazně zvyšuje krevní tlak. Pokud trpíte vysokým krevním tlakem a nemáte tuto nemoc plně pod kontrolou, je používání přístroje přísně zakázáno. Stejně tak vždy vycházejte ze seznamu stavů, kdy není doporučeno přístroj používat.
- Pokud máte zdravotní problémy se srážlivostí krve a nemáte tuto nemoc pod odborným dohledem, je používání přístroje zakázáno.
- Počet opakování masáže přístrojem BeautyRelax PULSEMAX MAGNETIC STUDIO TWIN může být různý v závislosti na konkrétních cílech aplikace a stavu pokožky klienta. Někteří lidé mohou vidět výsledky po několika jednorázových sezeních, zatímco jiní mohou vyžadovat sérii aplikací pro dosažení optimálních výsledků. Typická série aplikace může zahrnovat 4–6 aplikací v průběhu 2–3 týdnů, tedy přibližně 2–3 aplikací týdně.
- Pokud se v daný den necítíte dobře, použití přístroje se vyhněte.
- BeautyRelax PULSEMAX MAGNETIC STUDIO TWIN není zdravotnický prostředek. Neléčí žádné nemoci indikované vaším lékařem. Přístroj patří do kategorie masážních přístrojů, které slouží pro sportovní rekondiční masáž při splnění podmínek uvedených v návodu k obsluze.

DŮLEŽITÉ BEZPEČNOSTNÍ VAROVÁNÍ

Přístroj BeautyRelax PULSEMAX MAGNETIC STUDIO TWIN je možné používat pouze na vybraných partiích těla: paže, břicho, stehna, hýždě nebo lýtka. Je striktně zakázáno používat přístroj v oblasti srdce!

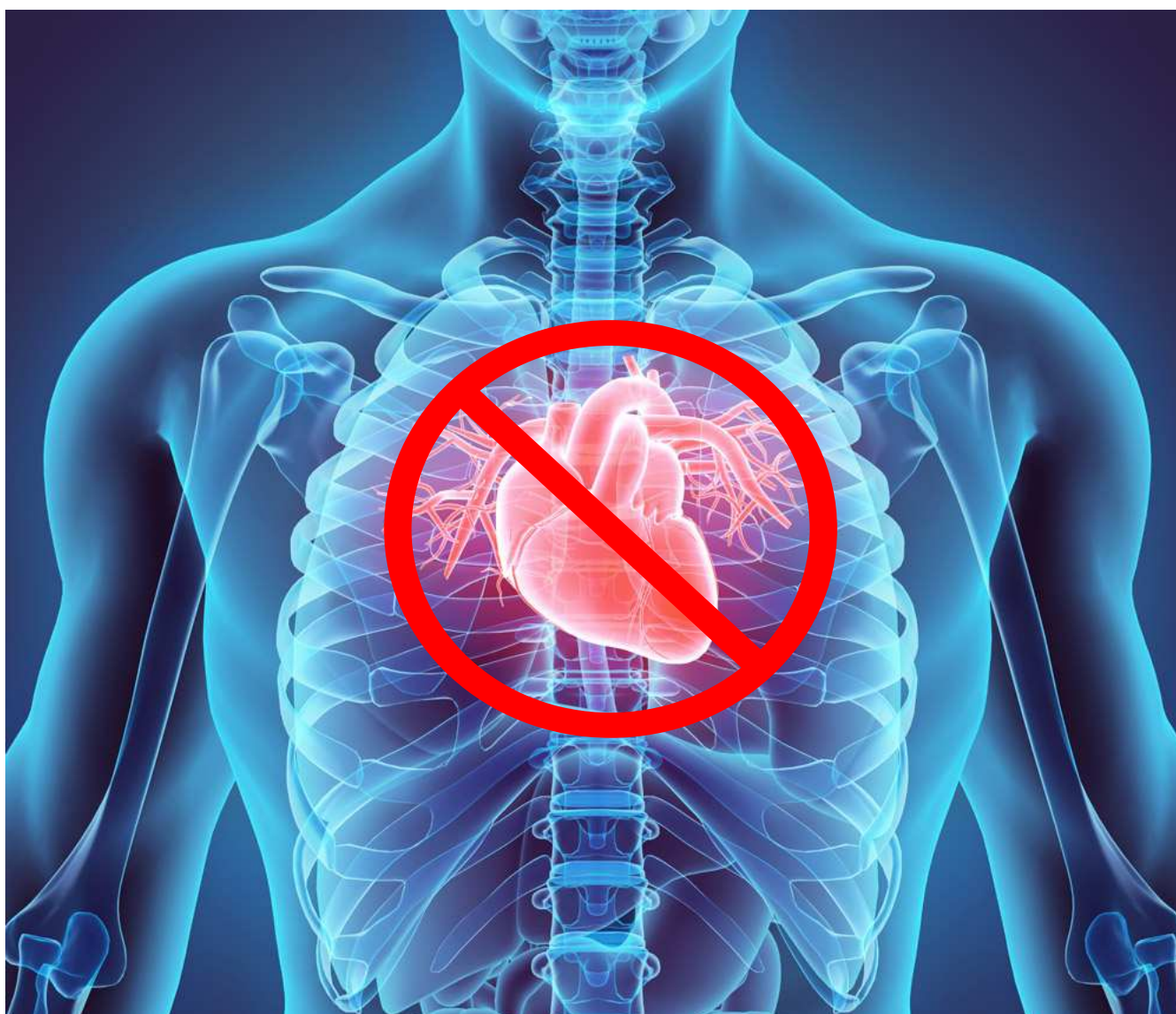

VÝZNAM A ÚČEL SVALŮ V NAŠEM TĚLE

Svaly hrají v našem těle zásadní roli pro různé funkce, které zahrnují pohyb, stabilitu, regulaci tělesné teploty a mnoho dalších důležitých procesů. Zde jsou hlavní významy svalů v lidském těle:

1. Pohyb a mobilita

Hlavní úloha svalů je umožnit pohyb. Svaly se připojují ke kostem prostřednictvím šlach a kontrakcí umožňují pohyb kloubů. Díky nim můžeme chodit, běhat, zvedat předměty, mluvit a vykonávat jakýkoli jiný pohyb. Kosterní svalstvo je zodpovědné za vědomé pohyby a je pod naší kontrolou.

2. Podpora a stabilita těla

Svaly poskytují stabilitu kostře a podporují držení těla. Bez dostatečně silných svalů bychom nebyli schopni udržet rovnováhu ani stabilitu těla při stání nebo sezení. Posturální svaly udržují správné držení těla a stabilizují páteř, což zabraňuje vzniku bolesti zad nebo jiných posturálních problémů.

3. Regulace tělesné teploty

Svaly pomáhají udržovat tělesnou teplotu. Při svalové aktivitě, zejména při kontrakci, dochází ke zvýšené produkci tepla. Tento proces se nazývá termogeneze. Například třes svalů je reakce těla na chlad, která pomáhá vytvářet teplo.

4. Podpora krevního oběhu

Svaly, zejména srdeční sval, jsou klíčové pro krevní oběh. Srdeční sval pumpuje krev do celého těla, což zajišťuje zásobování orgánů kyslíkem a živinami. Kosterní svaly pomáhají krevnímu oběhu tím, že při pohybu vytvářejí tlak na žíly a napomáhají proudění krve zpět k srdci, čímž podporují žilní návrat.

5. Dýchání

Svaly hrají klíčovou roli při dýchání. Bránice, hlavní dýchací sval, se při nádechu stahuje a rozšiřuje hrudní dutinu, čímž umožňuje nádech. Bez účinného fungování svalů bránice a mezižeberních svalů bychom nemohli dýchat správně.

6. Podpora metabolismu

Svalová hmota má významný vliv na bazální metabolismus. Čím více máme svalové hmoty, tím více energie (kalorií) naše tělo spotřebovává, i když je v klidu. Svaly jsou tedy klíčové pro spalování tuků a celkové udržování energetické rovnováhy těla.

7. Ochrana orgánů

Svaly působí jako přirozený polštář a chrání vnitřní orgány před mechanickými zraněními. Například břišní svaly chrání orgány v břišní dutině, zatímco svaly hrudníku podporují ochranu srdce a plic.

8. Podpora trávicího systému

Hladké svalstvo, které se nachází v orgánech jako jsou žaludek a střevo, pomáhá posouvat potravu trávicím traktem. Tento proces se nazývá peristaltika a zajišťuje pohyb potravy a živin střevem.

9. Udržování rovnováhy a koordinace

Svaly spolupracují s nervovým systémem, aby zajistily správnou koordinaci pohybů a udržování rovnováhy. To nám umožňuje provádět složité pohyby s přesností a kontrolou.

10. Vyjadřování emocí

Obličejové svaly jsou zodpovědné za různé výrazy obličeje, kterými vyjadřujeme emoce, jako je smích, pláč, hněv nebo překvapení.

DOSTUPNÉ MOŽNOSTI POSILOVÁNÍ SVALŮ

Svaly hrají v našem těle zásadní roli pro různé funkce, které zahrnují pohyb, stabilitu, regulaci tělesné teploty a mnoho dalších důležitých procesů. Zde jsou hlavní významy svalů v lidském těle:

1. Silový trénink (odporový trénink)

Volné váhy: Cvičení s činkami, kettlebellmi nebo osami, které umožňuje zacílení na různé svalové skupiny. Například dřepy, bench press, mrtvý tah nebo výpady.

Posilovací stroje: Stroje v posilovnách jsou navrženy tak, aby usnadnily správné provádění cviků a zároveň efektivně stimulovaly svalové partie, jako jsou stroje na leg press, tahy nebo bench press.

Odporové gumy: Cvičení s gumami poskytuje variabilní odpor a je vhodné jak pro začátečníky, tak pokročilé cvičence. Je to flexibilní metoda vhodná pro domácí posilování.

2. Vlastní váha těla (kalistenika)

Kliky, dřepy, shyby, plank: Posilování pomocí vlastní váhy je velmi efektivní pro zlepšení svalové síly a vytrvalosti. Tyto cviky lze provádět téměř kdekoli a jsou vhodné pro různé úrovně fitness.

Gymnastické prvky: Pro pokročilé cvičence může být výzvou přidání prvků, jako jsou stojky, muscle-ups nebo přitahy na hrazdě, které výrazně zvyšují náročnost.

3. HIIT (High-Intensity Interval Training)

Intenzivní intervalové tréninky kombinují krátké výbuchy intenzivního cvičení s obdobími odpočinku nebo nižší aktivity. Tento styl tréninku je efektivní pro budování svalů, spalování tuků a zlepšení kondice v krátkém čase. Během HIIT lze použít jak cvičení s vlastní váhou, tak s přidanými váhami.

4. Pilates a jóga

Pilates se zaměřuje na posilování středu těla (core) a zlepšování stability, flexibility a svalové vytrvalosti.

Jóga zvyšuje flexibilitu, vytrvalost a svalovou sílu pomocí stabilních a kontrolovaných pohybů, přičemž mnoho cviků (pozic) posiluje svalové partie, zejména v oblasti středu těla a končetin.

5. Kruhový trénink

Kruhový trénink kombinuje různé cviky zaměřené na posilování různých svalových skupin. Tento styl tréninku zahrnuje rychlé střídání cviků s minimálním odpočinkem mezi nimi, čímž se zvyšuje svalová výdrž a celková kondice.

6. EMS (Elektrostimulace svalů)

EMS trénink (Electrical Muscle Stimulation) využívá elektrické impulzy ke stimulaci svalových kontrakcí. To umožňuje zacílení na svaly bez nutnosti těžkého tréninku. EMS trénink může být používán jak samostatně, tak jako doplněk tradičního cvičení.

Například technologie EMS Sculpt je zaměřena na intenzivní stimulaci svalových skupin a může pomoci zlepšit svalový tonus a sílu v kratším čase.

7. Strečink a dynamické protahování

I když se strečink a dynamické protahování zaměřují primárně na zlepšení flexibility, mohou také posilovat svaly, zvláště pokud se jedná o izometrické cviky (např. držení těla ve statické pozici). Jsou také důležitou součástí prevence zranění a regenerace svalů.

8. Izometrické cvičení

Izometrické kontrakce svalů spočívají v napínání svalů bez změny jejich délky, což znamená, že sval zůstává aktivní, aniž by docházelo k pohybu kloubů. Příkladem je plank nebo držení určitého cviku (např. přitahy na hrazdě).

9. Plavání

Plavání je komplexní cvičení, které posiluje celé tělo díky odporu vody. Zároveň je šetrné k tělu, což je ideální pro osoby s kloubními problémy nebo po úrazech.

10. CrossFit

CrossFit kombinuje prvky silového tréninku, vytrvalostních cvičení, gymnastiky a cvičení s vlastní vahou. Jeho výhodou je vysoká intenzita, která zlepšuje svalovou sílu, vytrvalost a celkovou fyzickou kondici.

11. Trénink ve vodě (Aqua aerobik, Aqua fitness)

Cvičení ve vodě využívá odporu vody k posílení svalů. Je to skvělá volba pro lidi, kteří potřebují cvičení s nízkým dopadem na klouby, ale přitom chtějí získat svalovou sílu a flexibilitu.

12. Plyometrie

Plyometrická cvičení zahrnují výbušné pohyby, jako jsou skoky, rychlé výpady nebo házení medicinbalu. Tato cvičení jsou zaměřena na zvýšení síly a rychlosti, a posilují zejména svaly dolní části těla.

13. Běh a sprinty do kopce

Běhání do kopce nebo sprintování zvyšuje sílu dolních končetin, zlepšuje svalovou vytrvalost a také pomáhá při formování svalů dolní části těla.

14. Cyklistika

Cyklistika, ať už venkovní nebo na rotopedu, je výborným způsobem, jak posílit svaly dolních končetin, včetně stehien, lýtek a hýždí, zatímco zlepšuje i celkovou kardiorespirační kondici.

15. Box a bojové sporty

Boxování a další bojové sporty, jako je kickbox, muay thai nebo MMA, zahrnují různé údery, kopy a pohyby, které posilují celé tělo, včetně ramen, paží, nohou a břišních svalů.

Každá z těchto metod může být efektivním způsobem posilování svalů, a výběr závisí na cílech, preferencích a fyzické kondici jednotlivce. Kombinace různých přístupů, například silového tréninku, aerobních cvičení a technologií, může vést k nejlepším výsledkům v oblasti svalového růstu, tonizace a celkové fyzické výkonnosti.

POSILOVÁNÍ SVALŮ EMS SCULPT

Technologie EMS Sculpt (Elektrická stimulace svalů Sculpt) funguje na principu využití vysokointenzivní elektromagnetické energie k stimulaci svalových kontrakcí, které nelze dosáhnout běžným cvičením. Tento proces vede k budování svalové hmoty a spalování tuku. Zde je podrobnější vysvětlení, jak EMS Sculpt funguje:

Princip fungování EMS Sculpt

Vysokointenzivní elektromagnetické pole (HIFEM):

- EMS Sculpt používá vysokointenzivní elektromagnetické pole, které proniká do hlubokých vrstev svalů.
- Tento elektromagnetický signál způsobuje silné svalové kontrakce.

Supramaximální kontrakce:

- Na rozdíl od běžných svalových kontrakcí, které lze dosáhnout cvičením, EMS Sculpt vyvolává supramaximální kontrakce.
- Tyto kontrakce jsou mnohem intenzivnější a efektivnější než běžné svalové kontrakce.

Stimulace svalových vláken:

- Elektromagnetické pole stimuluje motorické nervy, což vede ke kontrakci svalových vláken.
- Tento proces podporuje růst svalových vláken (hypertrofii) a tvorbu nových svalových vláken (hyperplazii).

Metabolický stres a lipolýza:

- Intenzivní svalové kontrakce zvyšují metabolický stres v cílové oblasti.
- To vede k uvolňování volných mastných kyselin z tukových buněk a jejich následnému rozkladu (lipolýze).

Efekt na svaly a tuk:

- Zatímco svaly jsou stimulovány k růstu a posílení, tukové buňky v cílové oblasti jsou rozkládány a eliminovány.
- Výsledkem je zvýšená svalová hmotnost a redukce tuku v aplikované oblasti.

Výhody EMS Sculpt

1. **Zvýšení svalové hmoty:** Výrazné zlepšení svalové síly a objemu.
2. **Redukce tuku:** Účinné snižování tuku v cílové oblasti díky lipolýze.
3. **Neinvasivní metoda:** Aplikace je neinvasivní a nevyžaduje žádnou dobu rekonvalescence.
4. **Rychlé výsledky:** Viditelné výsledky mohou být dosaženy již po několika aplikacích.

PRŮBĚH APLIKACE EMS SCULPT

Příprava:

- Uživatel se pohodlně usadí nebo lehne.
- Oblast aplikace na těle je odkryta a očištěna.

Aplikace:

- Na cílovou oblast se přiloží speciální aplikátor, který generuje elektromagnetické pole.
- Aplikátor je upevněn na místě, aby bylo zajištěno správné zaměření.

Stimulace:

- Během aplikace uživatel cítí intenzivní, ale snesitelné svalové kontrakce.
- Aplikace trvá obvykle 20-30 minut.

Po aplikaci:

- Po aplikaci může uživatel okamžitě pokračovat v běžných aktivitách.
- Není třeba žádná speciální péče nebo rekonvalescence.

EMS Sculpt je moderní technologie, která kombinuje výhody budování svalů a redukce tuku v jednom neinvazivním použití, což z ní činí populární volbu pro estetické zlepšení těla.



PRO KOHO JE APLIKACE EMS SCULPT URČENA

Lidé, kteří chtějí zpevnit svaly:

EMS Sculpt je ideální pro lidi, kteří chtějí posílit svalovou hmotu a zlepšit svůj tělesný tonus, zejména v problematických oblastech, jako jsou břicho, hýždě, stehna nebo paže.

Lidé, kteří hledají neinvazivní metodu:

Pokud někdo hledá neinvazivní řešení pro formování postavy a zlepšení svalového tonusu bez chirurgických zákroků, EMS Sculpt je vhodná volba.

Sportovci a fitness nadšenci:

Sportovci, kteří chtějí podpořit své tréninkové úsilí a zrychlit regeneraci po náročném tréninku, mohou využít EMS Sculpt pro doplňkovou stimulaci svalů.

Jedinci s lokalizovanými tukovými zásobami:

EMS Sculpt může pomoci redukovat lokální tukové zásoby v kombinaci se supramaximálními svalovými kontrakcemi, což podporuje zlepšení vzhledu postavy.

Lidé po porodu:

EMS Sculpt může pomoci ženám po porodu, které se snaží vrátit do formy a obnovit svalový tonus, zejména v oblasti břicha.



DÉLKA A ČETNOST POUŽITÍ EMS SCULPT

Doporučená délka a četnost použití technologie EMS Sculpt závisí na aplikované partii a na požadovaných výsledcích, ale obecné doporučení je následující:

Doporučená délka jedné procedury:

- 20–30 minut na jednu aplikovanou partii.
- Tento čas umožňuje generovat dostatečné množství supramaximálních svalových kontrakcí, což je důležité pro efektivní budování svalové hmoty a spalování tuku.

Doporučená četnost aplikací:

- 4–6 aplikací v průběhu 2–3 týdnů, tedy přibližně 2–3 aplikací týdně.
- Tento režim zajišťuje optimální stimulaci svalů a přiměřený čas pro regeneraci mezi jednotlivými sezeními.

Udržovací fáze:

- Po dosažení požadovaných výsledků se doporučuje pokračovat v aplikacích v udržovacím režimu.
- Jednou za měsíc nebo jednou za několik týdnů pro udržení svalového tonusu a formy.

EMS Sculpt je neinvazivní technologie, která poskytuje rychlé výsledky, ale pro dlouhodobé udržení efektu je důležitá pravidelnost a správné nastavení léčebného plánu. EMS Sculpt je ideální pro lidi, kteří chtějí posílit svalovou hmotu a zlepšit svůj tělesný tonus, zejména

MOŽNÉ PARTIE APLIKACE EMS SCULPT

- břicho
- hýždě
- stehna
- paže
- lýtka

Technologie EMS Sculpt je určena pro tvarování a posilování svalů v klíčových partiích těla, kde je často potřeba zlepšit svalový tonus a redukovat tuk.

Hlavní partie těla, pro které je EMS Sculpt určena:

Břicho – Posiluje břišní svaly, podporuje vytvoření pevného středu těla a může napomoci ke zlepšení tvaru břicha a jeho vyhlazení.

Hýždě – Zpevňuje a tvaruje hýždě, přičemž zajišťuje pevnější a kulatější vzhled bez chirurgických zásahů.

Stehna – Pomáhá posílit a zpevnit svaly na přední i zadní části stehen, přičemž může snížit tukové zásoby v těchto oblastech.

Paže – Zlepšuje tonus tricepsu a bicepsu, což vede k pevnějším a lépe tvarovaným pažím.

Lýtka – Stimuluje svalstvo lýtek a podporuje jejich tonizaci a pevnost.



DOPORUČENÁ INTENZITA EMS SCULPT

Zahajovací fáze

Na začátku by intenzita měla být nižší, aby si tělo postupně zvyklo na svalové kontrakce generované elektromagnetickými impulsy. Obvykle se doporučuje začínat na minimální úroveň intenzity.

Progresivní zvyšování

Postupem času, jak svaly sílí a tělo si zvyká na EMS impulsy, lze intenzitu postupně zvyšovat. V ideálním případě se uživatel postupně dostane na vyšší hodnoty intenzity během druhé poloviny série aplikací.

Vysoká intenzita:

Zkušení uživatelé, kteří chtějí dosáhnout maximální svalové stimulace, mohou intenzitu postupně zvýšit až na vyšší hodnoty. Tato intenzita by měla být využívána opatrně a vždy s ohledem na pohodlí a bezpečnost.

EMS Sculpt je přizpůsobitelný a umožňuje uživatelům upravovat intenzitu podle potřeby, přičemž je důležité naslouchat vlastnímu tělu a vyhýbat se přetížení svalů.

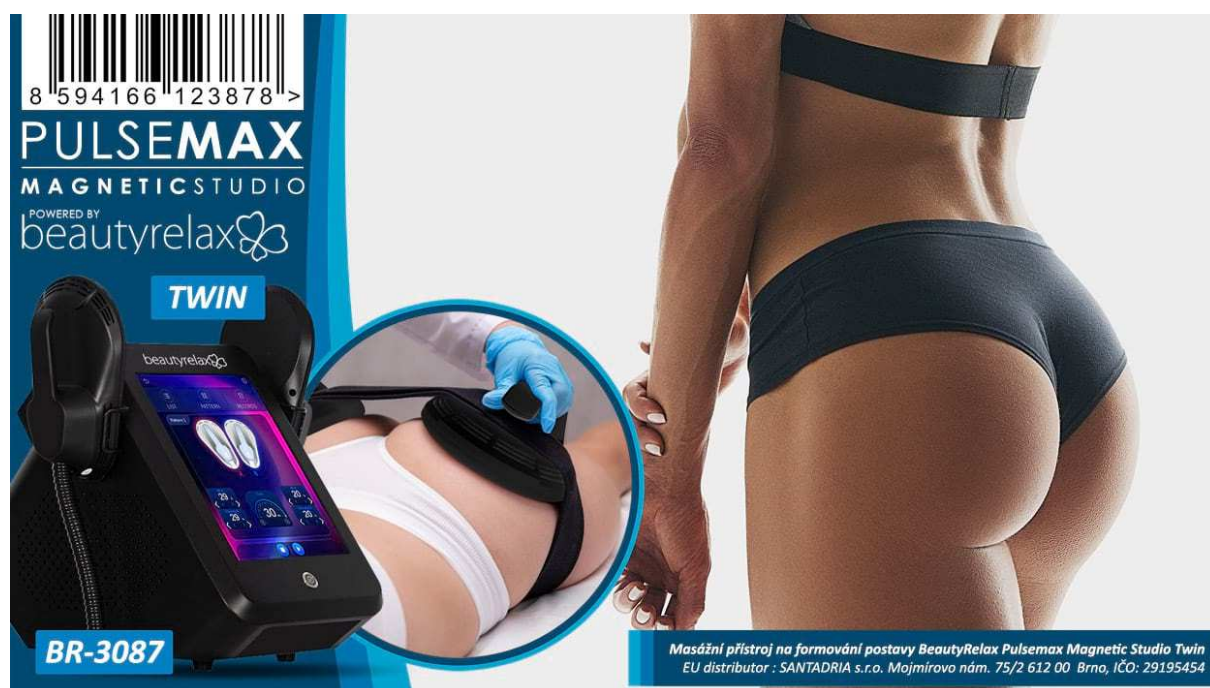

NASTAVENÍ FREKVENCE MASÁŽE (HZ)

Technologie EMS Sculpt využívá elektromagnetické impulzy k vyvolání svalových kontrakcí, a tyto impulzy mohou mít různou frekvenci v rozsahu 5 až 100 Hz. Rozdíly mezi jednotlivými frekvencemi mají významný vliv na typ svalové stimulace, kterou impulzy vyvolávají, a tedy na výsledný efekt aplikace.

Rozdíl mezi frekvencemi v EMS Sculpt:

Nižší frekvence (5–10 Hz):

- V tomto rozsahu dochází k pomalejším svalovým kontrakcím.
- Nižší frekvence se zaměřují především na posilování vytrvalosti svalů, což napomáhá zlepšit svalový tonus a vytrvalost.
- Tyto pomalejší kontrakce také umožňují hlubší svalovou relaxaci mezi jednotlivými stahy, což může pomoci s uvolněním svalů.

Střední frekvence (20–50 Hz):

- Střední frekvence jsou často považovány za optimální pro budování svalové hmoty.
- V tomto rozsahu dochází ke kontrakcím, které simulují běžné svalové aktivity během cvičení, což vede k posilování svalů a nárůstu jejich objemu.
- Tato frekvence je často využívána k vytváření supramaximálních kontrakcí, které nejsou běžně dosažitelné běžným cvičením.

Vyšší frekvence (50–100+ Hz):

- Vyšší frekvence stimulují svaly k rychlým a intenzivním kontrakcím.
- Tento rozsah frekvencí je ideální pro spalování tuků a zpevnění svalové hmoty, protože vysoká frekvence stimuluje metabolismus a zároveň posiluje svaly.
- Vyšší frekvence jsou často zaměřeny na rychlou svalovou regeneraci po intenzivní stimulaci.

Shrnutí rozdílů:

- Nižší frekvence jsou určeny pro vytrvalost a uvolnění svalů.
- Střední frekvence podporují růst svalové hmoty a zvýšení síly.
- Vyšší frekvence stimulují rychlé kontrakce pro spalování tuků a zpevnění svalů.
- Výběr správné frekvence závisí na cílech uživatele – zda se jedná o zvýšení síly, tonizaci nebo spalování tuků.

NEGATIVNÍ REAKCE PŮSOBNÍ RADIOFREKVENCE

Radiofrekvenční (RF) aplikace je bezpečná a efektivní metoda používaná v estetické péči o pleť, především k omlazení, zpevnění a zvýšení elasticity pleti. Přestože se jedná o neinvazivní proceduru, mohou se objevit některé nežádoucí účinky v závislosti na typu pleti, zdravotním stavu uživatele nebo nevhodném provedení aplikace. Níže jsou uvedeny možné nežádoucí účinky:

1. Začervenání a zarudnutí pleti

Po aplikaci může dojít k mírnému začervenání kůže v aplikované oblasti, což je obvyklá reakce na zahřívání pokožky. Toto zarudnutí obvykle odezní během několika hodin nebo dní, v závislosti na citlivosti pleti.

2. Otok

U některých lidí se může po radiofrekvenční aplikaci objevit lehký otok, zejména v citlivějších oblastech, jako je obličej. Otoky bývají mírné a vymizí během několika dní.

3. Pálení nebo pocit tepla

Během aplikace mohou uživatelé cítit teplo nebo mírné pálení, což je normální, protože radiofrekvenční energie působí tím, že zahřívá hlubší vrstvy kůže. Pokud se teplo nesprávně reguluje, může dojít k nepříjemnému pálení či podráždění kůže.

4. Suchá kůže a podráždění

Radiofrekvence může způsobit přechodnou suchost pokožky, protože zahřívání narušuje přirozenou ochrannou bariéru kůže. Tento efekt může vést k pocitu napnutí a podráždění. Doporučuje se hydratace pleti po aplikaci, aby se předešlo vysušení.

5. Mírné popáleniny nebo puchýře

V případě nesprávného použití přístroje nebo nadměrného zahřátí pokožky mohou vzniknout malé popáleniny nebo puchýře. Tento vedlejší účinek je vzácný, ale může se vyskytnout, pokud není radiofrekvence aplikována správně.

6. Pigmentové změny

U citlivějších jedinců, zejména u lidí s tmavší pletí, může dojít k dočasné změně pigmentace. Obvykle se jedná o hypopigmentaci (zesvětlení kůže) nebo hyperpigmentaci (tmavnutí kůže). Tyto změny jsou obvykle přechodné a postupně odezní.

7. Alergické reakce

Pokud jsou při aplikaci používány gely nebo krémy, které nejsou kompatibilní s typem pleti uživatele, může dojít k alergické reakci, což se projevuje vyrážkou nebo svěděním.

8. Dočasná ochablost nebo necitlivost kůže

Někdy se mohou objevit příznaky dočasné necitlivosti nebo mírné svalové ochablosti v aplikované oblasti, zejména pokud je radiofrekvenční energie aplikována blízko nervů. Tento stav je obvykle přechodný a odezní během několika dní.

Jak minimalizovat nežádoucí účinky

Odborná aplikace: Je důležité, aby radiofrekvenční aplikaci prováděl kvalifikovaný a zkušený odborník, který přizpůsobí nastavení přístroje konkrétním potřebám klienta.

Péče po aplikaci: Důraz na hydrataci pleti a používání ochranných krémů může předejít nežádoucím účinkům, jako je suchost nebo podráždění.

Vyhýbání se slunci: Po aplikaci se doporučuje chránit pleť před sluncem, aby se minimalizovalo riziko hyperpigmentace. Platí v řádech jednotek hodin.

I když jsou nežádoucí účinky možné, většina klientů zažívá jen mírné a přechodné reakce. Radiofrekvenční aplikace je obecně bezpečná, pokud je prováděno správně a v souladu s potřebami konkrétní pleti.

PÉČE O PLEŤ PO RADIOFREKVENCÍ

Po radiofrekvenční aplikaci je důležitá následná péče o pleť, která pomáhá zajistit optimální výsledky a zároveň minimalizovat možné nežádoucí účinky. Radiofrekvence stimuluje produkci kolagenu zahříváním hlubších vrstev kůže, což může způsobit krátkodobé zarudnutí nebo podráždění pleti. Správná péče po aplikaci může urychlit regeneraci pokožky a podpořit její zdraví.

Doporučená následná péče o pleť po radiofrekvenční aplikaci:

Hydratace pleti:

Ihned po aplikaci je důležité používat hydratační přípravky, které pomohou obnovit ztracenou vlhkost. Aplikace může způsobit suchost nebo pocit napnutí pleti, takže krémy s kyselinou hyaluronovou, glycerinem nebo panthenolem jsou ideální pro udržení hydratace.

Použití zklidňujících produktů:

Produkty obsahující aloe vera, heřmánek nebo zelený čaj mohou pomoci uklidnit pleť, snížit zarudnutí a podráždění. Zklidňující pleťové masky mohou být také užitečné.

Vyhýbání se přímému slunečnímu záření:

Po radiofrekvenční aplikaci je pleť citlivější na sluneční záření. Proto je důležité po dobu minimálně 48 hodin používat krémy s vysokým ochranným faktorem (SPF 30 nebo vyšší) a vyhýbat se přímému slunečnímu záření. To pomůže předejít hyperpigmentaci.

Vyhnout se horku a intenzivnímu pocení:

Doporučuje se vyhnout se saunám, horkým koupelím a intenzivnímu cvičení, které by mohlo způsobit nadměrné pocení, minimálně 48 hodin po aplikaci. Teplota může zhoršit zarudnutí a způsobit podráždění.

Neaplikovat agresivní kosmetiku:

Alespoň 3–5 dní po aplikaci se doporučuje vyhýbat se produktům, které obsahují retinol, kyseliny (např. AHA, BHA) nebo jiné aktivní složky, které by mohly podráždit citlivou pokožku. Je lepší používat jemné a zklidňující přípravky.

Neškrábat ani netřít pleť:

Pleť může být po aplikaci citlivější, proto je důležité zabránit mechanickému poškození, jako je škrábání nebo drhnutí pleti. Takové chování může způsobit podráždění nebo dokonce vznik malých ran.

Dostatečná hydratace organismu:

Při aplikaci dochází k zahřívání tkání, a proto je vhodné po aplikaci zvýšit příjem tekutin, aby se tělo hydratovalo a pleť se lépe regenerovala.

Kontrola možných reakcí:

Po aplikaci sledujte, zda se neobjeví silné zarudnutí, otoky nebo jiné nežádoucí reakce. Pokud by tyto příznaky přetrvávaly déle než 48 hodin nebo se zhoršovaly, je důležité konzultovat dermatologa nebo odborníka, který proceduru prováděl.

Dlouhodobá péče:

Pro zajištění dlouhodobých výsledků z radiofrekvenčního použití je doporučeno pokračovat v používání přípravků podporujících tvorbu kolagenu, jako jsou séra s vitamínem C, peptidy a další anti-aging produkty.

Správná péče o pleť po radiofrekvenční aplikaci je klíčem k dosažení optimálních výsledků a minimalizaci rizik vedlejších účinků. Při dodržování těchto doporučení bude pleť po aplikaci rychleji regenerovat, bude zdravější a zářivější.

PROBLEMATIKA VÝSKYTU CELULITIDY

Celulitida je estetický problém spojený se změnami ve struktuře kůže a podkožního tuku, který se projevuje nerovnoměrným povrchem pokožky, obvykle v oblastech jako jsou hýždě, stehna, břicho a paže. Tato podmínka je častější u žen než u mužů a může být způsobena různými faktory.

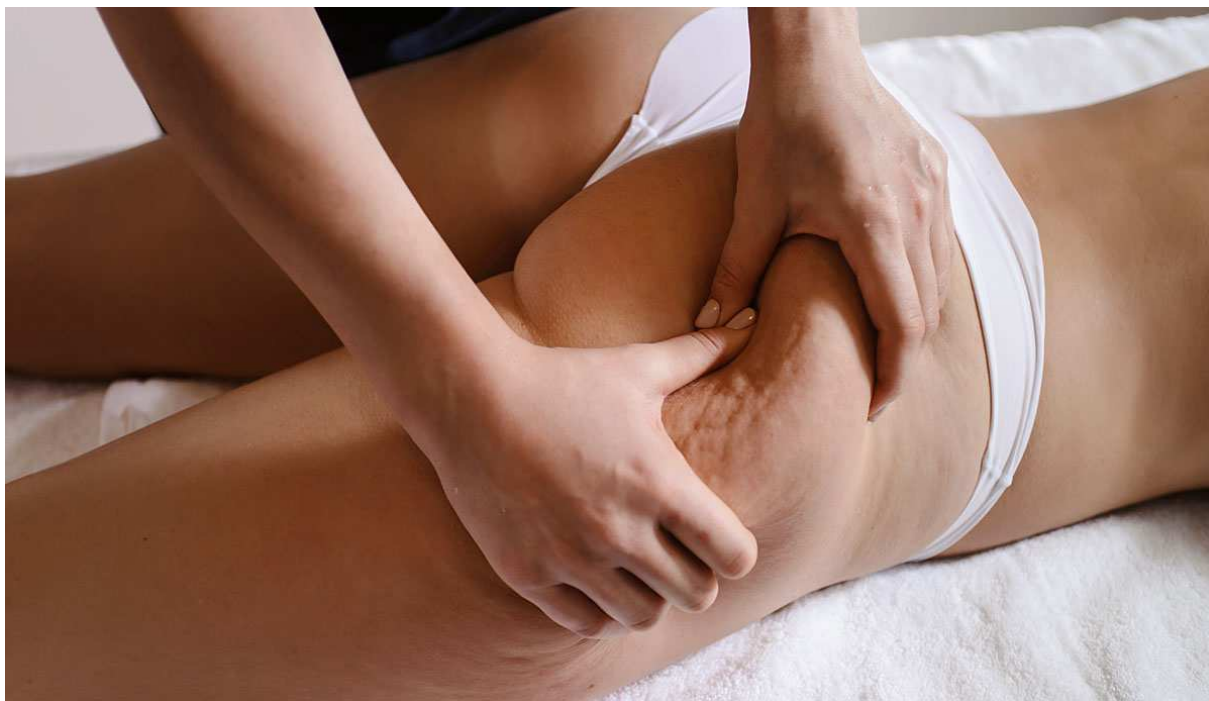

Genetika

Genetické faktory mohou hrát roli v predispozici k celulitidě. Některé ženy mohou být geneticky náchylnější k tvorbě celulitidy než jiné.

Hormonální změny

Hormonální změny spojené s pubertou, těhotenstvím, menopauzou nebo užíváním hormonální antikoncepce mohou zvyšovat riziko vzniku celulitidy.

Životní styl

Nedostatek pohybu, špatná strava, konzumace alkoholu a kouření mohou zvyšovat riziko vzniku celulitidy.

Tuková distribuce

Tukové buňky pod kůží mohou být uspořádány do určitých shluků, což může vést k vzniku nerovnoměrných výstupků na povrchu pokožky.

Celulitida se projevuje jako "pomerančová kůra" nebo "matrace", což jsou nerovnosti a prohlubně na povrchu kůže. Může být viditelná při stlačení nebo napnutí pokožky a často je spojena s pocitem napjatosti nebo těžkosti v postižených oblastech. I když není zdravotně nebezpečná, může celulitida vést k estetickým obavám a snížit sebevědomí.

POTLAČENÍ PROJEVŮ CELULITIDY

Technologie radiofrekvence může být velmi efektivním nástrojem pro boj proti celulitidě díky kombinaci několika fyziologických procesů, které aktivuje v těle. Radiofrekvenční přístroje pracují na principu vysílání elektromagnetických vln, které zahřívají pokožku a hlubší vrstvy tkáně, což má několik účinků přispívajících k redukci celulitidy.

Mechanismy, kterými radiofrekvence působí proti celulitidě:

Zahřívání hlubokých vrstev tkáně:

Radiofrekvenční energie proniká do dermis (střední vrstva kůže) a hypodermis (podkožní vrstva), kde zvyšuje teplotu. Toto zahřívání podporuje rozklad tukových buněk (lipolýzu), což pomáhá zmenšovat tukové zásoby, které vytvářejí celulitidové nerovnosti.

Zlepšení krevního oběhu a lymfatického toku:

Zahřívání tkání pomocí radiofrekvence zlepšuje mikrocirkulaci krve a aktivuje lymfatický systém, což pomáhá odstranit toxiny a přebytečné tekutiny z aplikované oblasti. Celulitida často vzniká v důsledku špatného krevního oběhu a zadržování tekutin v tkáních, takže zlepšení těchto funkcí vede k zjemnění povrchu pokožky.

Stimulace produkce kolagenu a elastinu:

Radiofrekvence stimuluje fibroblasty k produkci nového kolagenu a elastinu, což zlepšuje pevnost a pružnost pokožky. Kolagenová vlákna jsou posilována a zpevňují tkáň, což pomáhá vyhladit nerovnosti způsobené celulitidou.

V důsledku toho se pleť stává hladší a pevnější, čímž se minimalizuje „pomerančová kůže“ spojená s celulitidou.

Redukce tukových buněk (adipocytů):

Zvýšení teploty v tukových vrstvách pod kůží podporuje lipolýzu, tedy proces, při kterém dochází k odbourávání tukových buněk. Tukové buňky se rozpadají na mastné kyseliny, které jsou následně přeneseny do lymfatického systému a odstraněny z těla.

Tento efekt zmenšuje objem tukových zásob, čímž dochází ke snížení celulitidových projevů.

Zpevnění a remodelace pokožky:

Radiofrekvenční aplikace nejen odbourává tuky, ale také zpevňuje tkáň. Zpevněním pokožky a podkoží dochází k redukci ochablosti, která je jedním z důvodů vzniku celulitidy. Zlepšení elasticity tkáně má dlouhodobý vliv na vzhled pokožky, která je pevnější a hladší.

Efektivita radiofrekvence proti celulitidě:

Radiofrekvenční terapie může být velmi účinná zejména při pravidelném použití v kombinaci se zdravým životním stylem, cvičením a vyváženou stravou. Při aplikaci jsou cíleně redukovány tukové buňky a zlepšována struktura pokožky, což vede ke zřetelným výsledkům už po několika sezeních.

Radiofrekvence působí efektivně proti celulitidě tím, že zvyšuje teplotu v hlubších vrstvách tkáně, podporuje rozklad tuků, zlepšuje mikrocirkulaci a lymfatický oběh, a stimuluje tvorbu kolagenu.

Výsledkem je hladší, pevnější pokožka s redukovanými tukovými zásobami a zjemněnými nerovnostmi. Důležité je aplikaci opakovat pravidelně, obvykle 4–6 sezení v odstupu několika týdnů, aby byly výsledky dlouhodobé a maximálně efektivní.

POVOLENÉ PARTIE APLIKACE

- Paže
- Bříško
- Stehna
- Zadeček
- Lýtka



TECHNICKÉ PARAMETRY

- Účel použití: posílení svalů a redukce tuku na vybraných částech těla
- Oblasti použití: paže, boky, pas, břicho, hýždě, stehna, lýtka
- Technologie: radiofrekvence, elektromagnetické pole
- Počet aplikačních hlavic: 2
- Energie elektromagnetických vln: až 7T
- Velmi jemné dávkování výkonu dle individuální potřeby uživatele
- Dotykový displej: velikost 15"
- Chladicí systém: vzduchové chlazení
- Výkon: 0 až 6500W
- Frekvence: 5 až 200Hz
- Napájení: adaptérem ze sítě 220V
- Rozměry přístroje: 53x53x64cm
- Hmotnost: 35kg

OBSAH BALENÍ

- 1x Hlavní jednotka ve stolním provedení.
- 2x Aplikační masážní hlavice.
- 1x Napájecí kabel 220V.
- 1x Prodlužovací kabel.
- 1x Návod k obsluze.

PŘEDSTAVENÍ PŘÍSTROJE

BeautyRelax Pulsemax Magnetic Studio Twin je přístroj nové generace na budování svalů a formování postavy. Pracuje na principu elektromagnetické stimulace svalů. Elektromagnetické pole stimuluje motorické nervy, což vede ke kontrakci svalových vláken. Stimulace svalů je mnohem intenzivnější než při běžném fyzickém cvičení. BeautyRelax Pulsemax Magnetic Studio Twin má hned několik pozitivních účinků na tělo. Použití přístroje způsobuje hypertrofii svalů. Intenzivní svalové kontrakce zvyšují metabolický stres v cílové oblasti. Dochází ke zlepšení držení těla a stability. Zvýšení svalové síly. Redukce podkožního tuku. Tonizace a tvarování vybraných částí těla. Neinvazivní charakter použití.



8 594166 123878 >

PULSEMAX
MAGNETIC STUDIO
POWERED BY
beautyrelax

TWIN

BR-3087

Masážní přístroj na formování postavy BeautyRelax Pulsemax Magnetic Studio Twin
EU distributor : SANTADRIA s.r.o. Mojžírovo nám. 75/2 612 00 Brno, IČO: 29195454



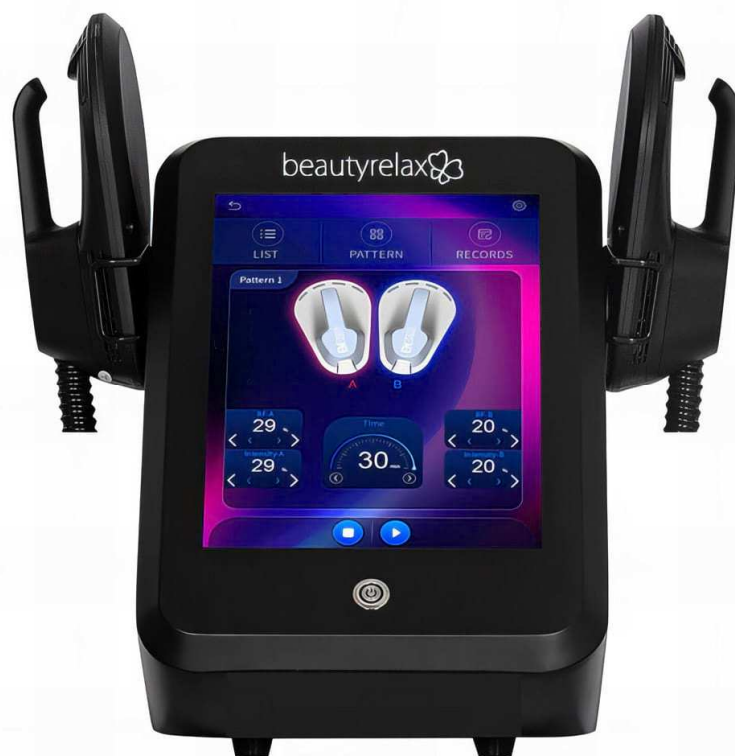



PROBLEMATIKA TUKOVÉ TKÁŇE

Tukové buňky patří mezi největší buňky, které se nachází v lidském těle. Jejich hlavním smyslem je vytvářet zásobu energie. Kromě ukládání energie slouží bílá tuková tkáň také jako tepelná izolace a ochrana vnitřních orgánů. Tuková tkáň se nejčastěji nachází v podkoží. Tuková tkáň patří mezi tkáně vazivové. Mezi jednu z důležitých vlastností tukové tkáně je kumulace tuku aktivně vytvořeného ze sacharidů a mastných kyselin v buňkách. Proces



grafická animace shluku tukových buněk

ukládání a odbourávání tuku je řízen hormonálně i nervovými podněty. Bílá tuková tkáň je tvořena **tukovými buňkami** s velkými tukovými kapénkami obklopenými prstencem cytoplazmy (tuková vakuola). Jádro je umístěno na periferii buňky. Uložený tuk je polotekuté konzistence a sestává převážně z triacylglycerolů a esterů cholesterolu. U štíhlých jedinců zaujímá kolem 20% tělesné hmotnosti, u obézních ale může tvořit až 50% celkové váhy.

TUKOVÁ BUŇKA

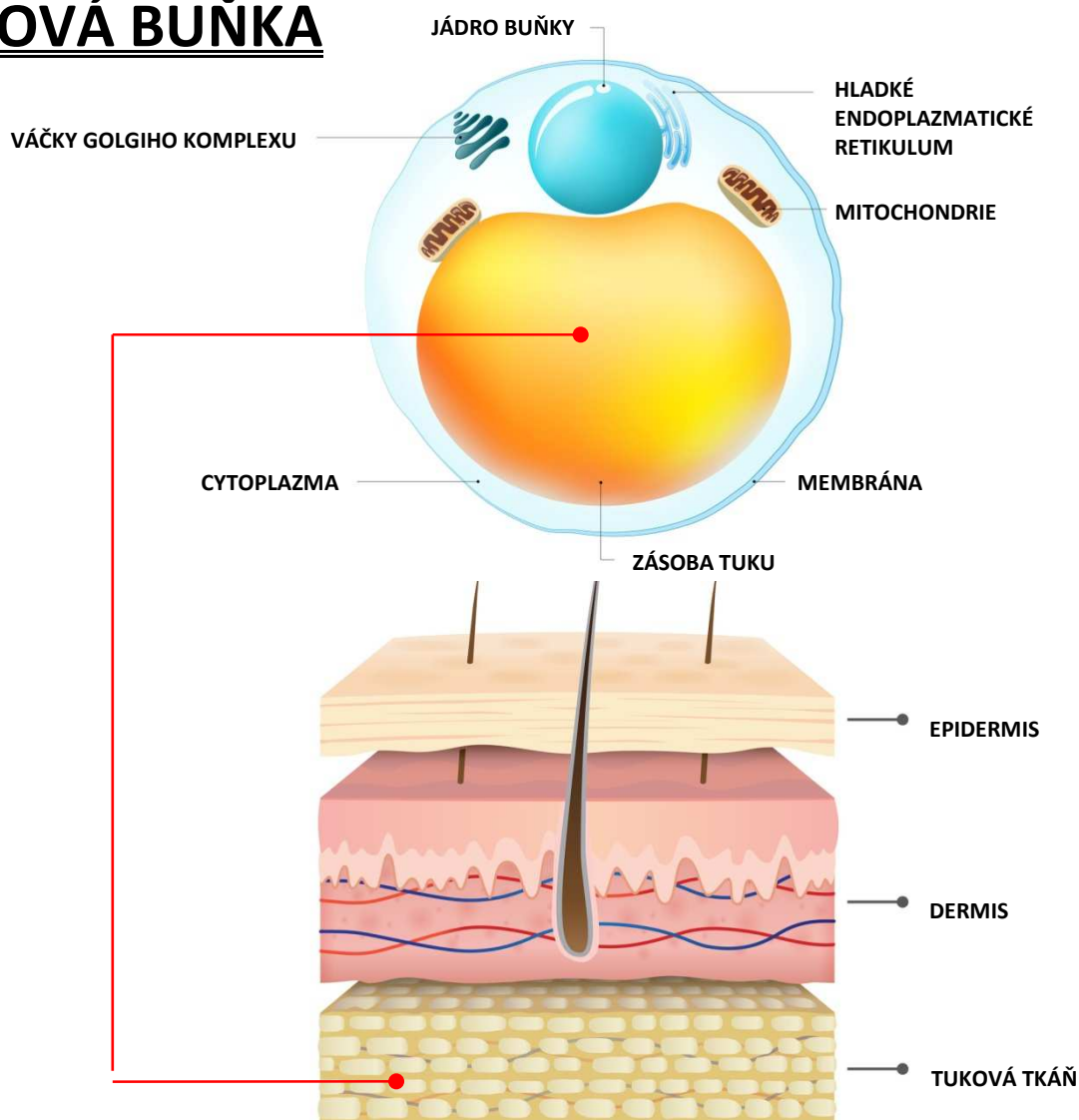

URČENO PRO VŠECHNY TYPY POSTAV

Používání přístroje BeautyRelax je vhodné pro všechny typy postav. Pro muže i ženy. Ať je predispozice většího ukládání tuku na jakékoliv partii. Výjimku tvoří osoby, na které se vztahuje některý ze stavů uvedených v soupisu kontraindikací.

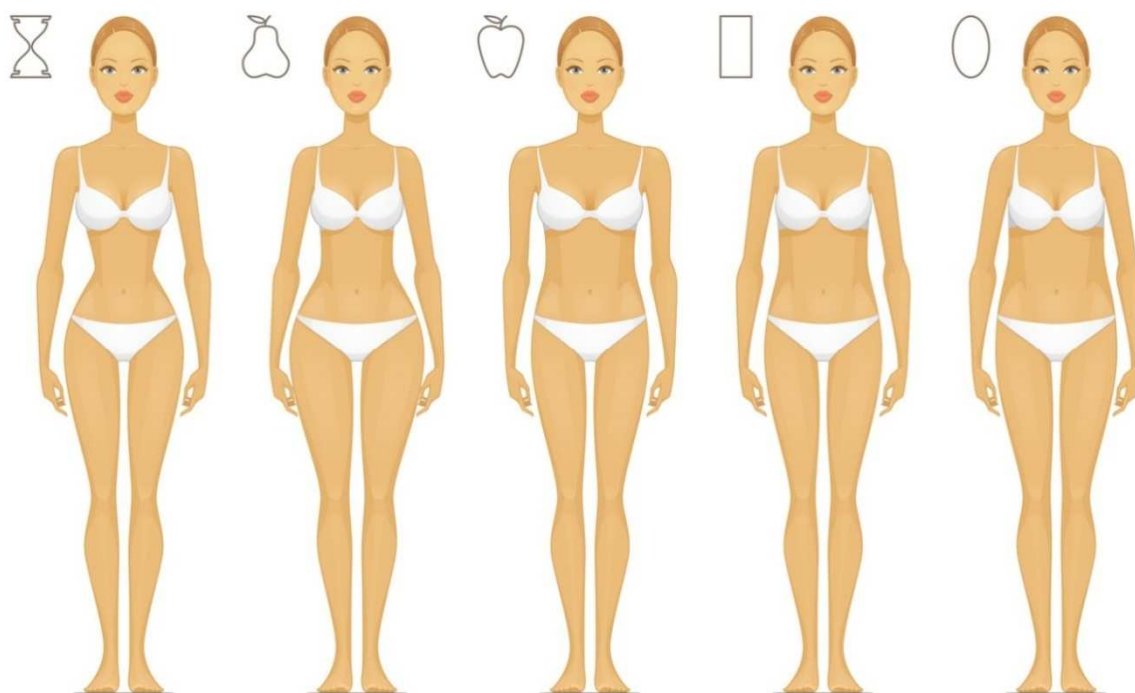

POPIS PŘÍSTROJE

1. Aplikační hlavice
2. Dotykový displej
3. Aplikační hlavice
4. Tlačítko ON/OFF

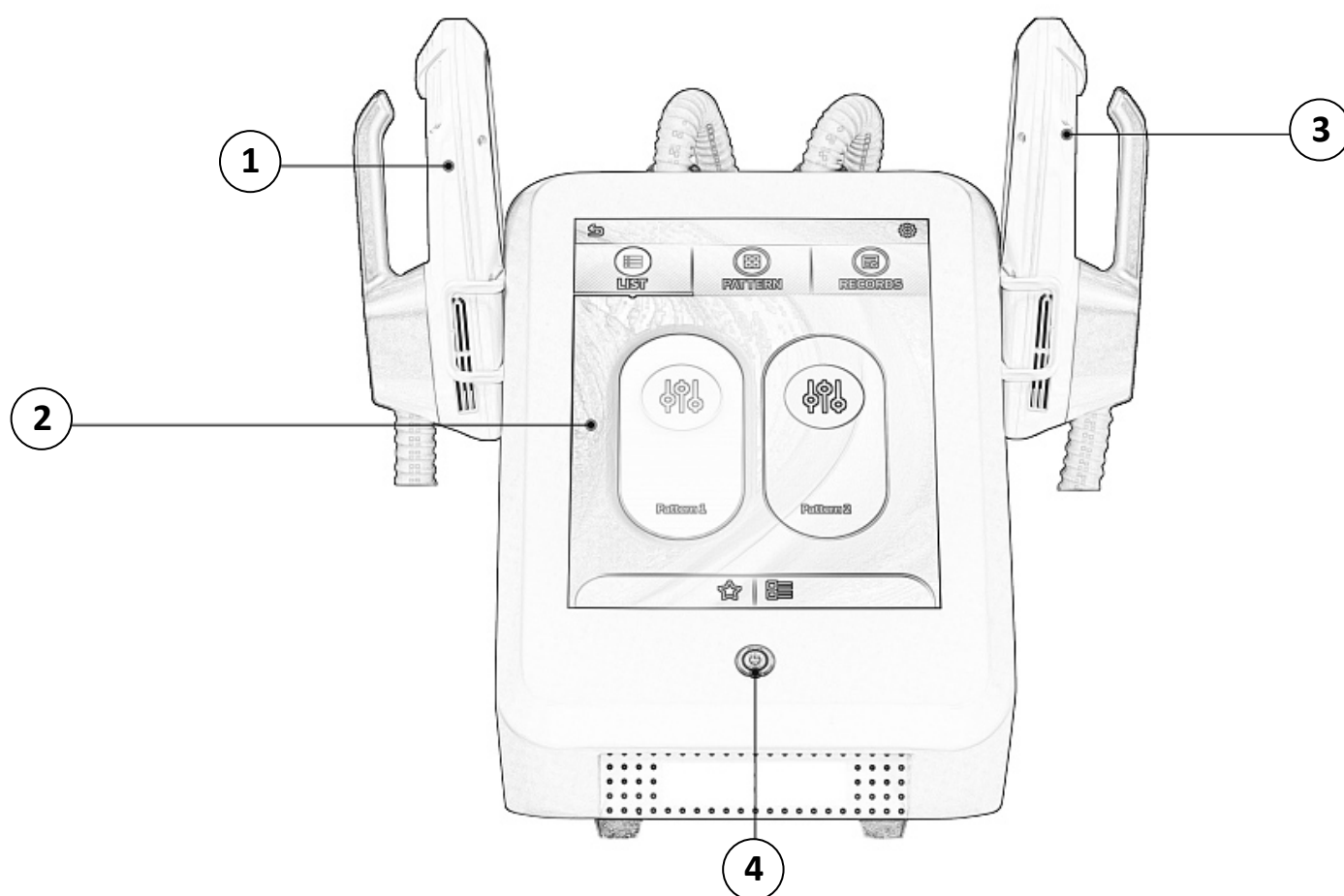

POPIS PŘÍSTROJE

1. Konektor aplikační hlavice
2. Aplikační hlavice
3. Hlavní spínací tlačítko ON/OFF
4. Pojistka
5. Zdířka napájecího kabelu
6. Aplikační hlavice

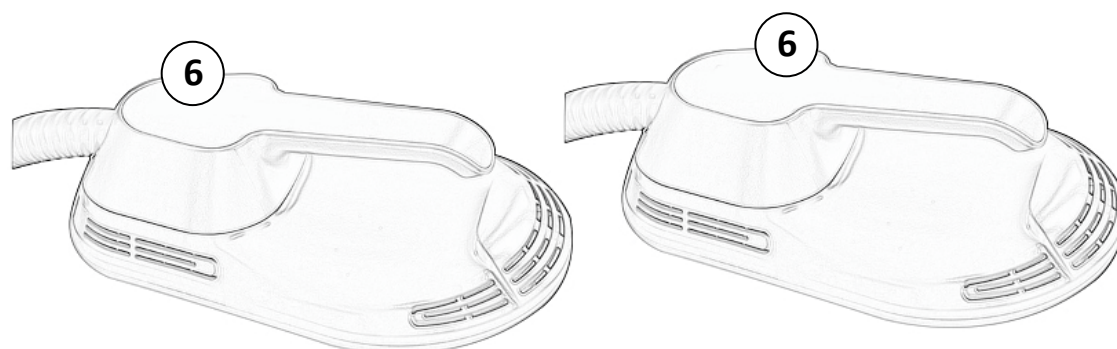
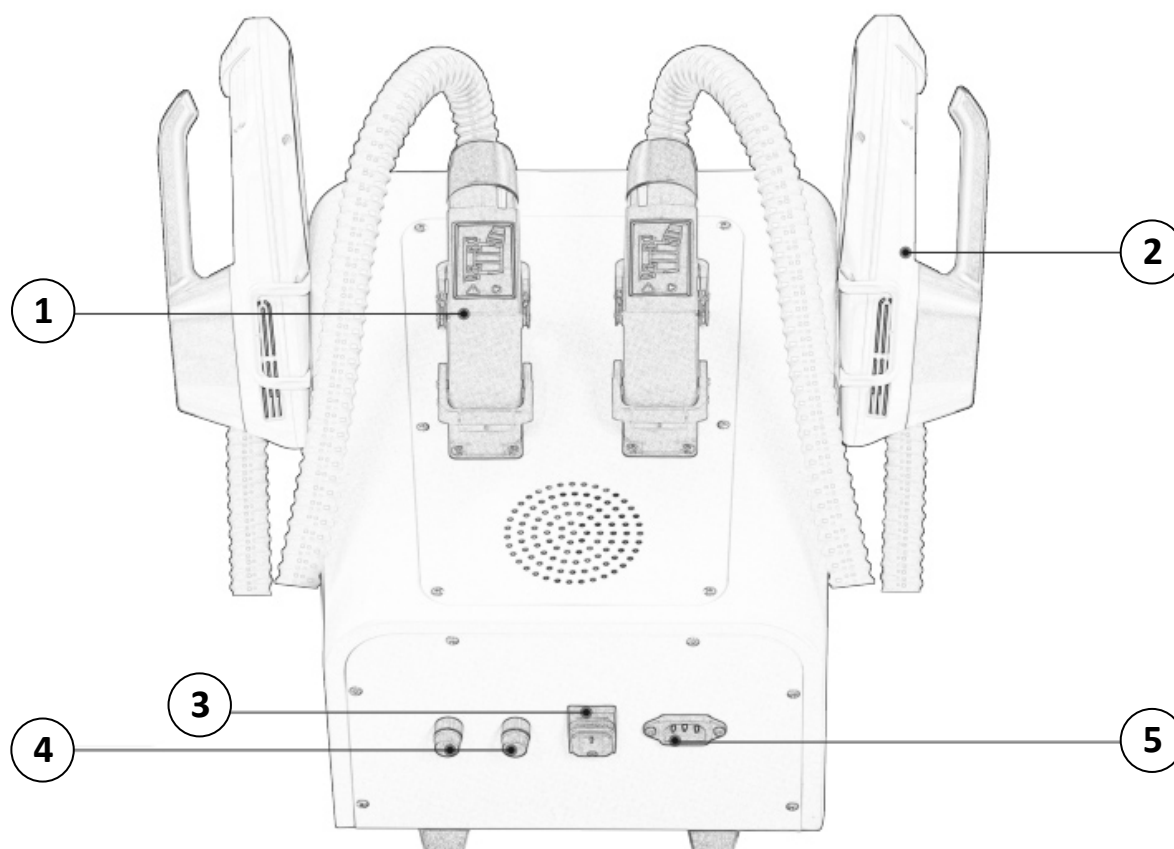

POPIS PŘÍSTROJE

1. Hlavní spínač na zadní straně přístroje ON/OFF
2. Tlačítko ON/OFF pro zapnutí přístroje

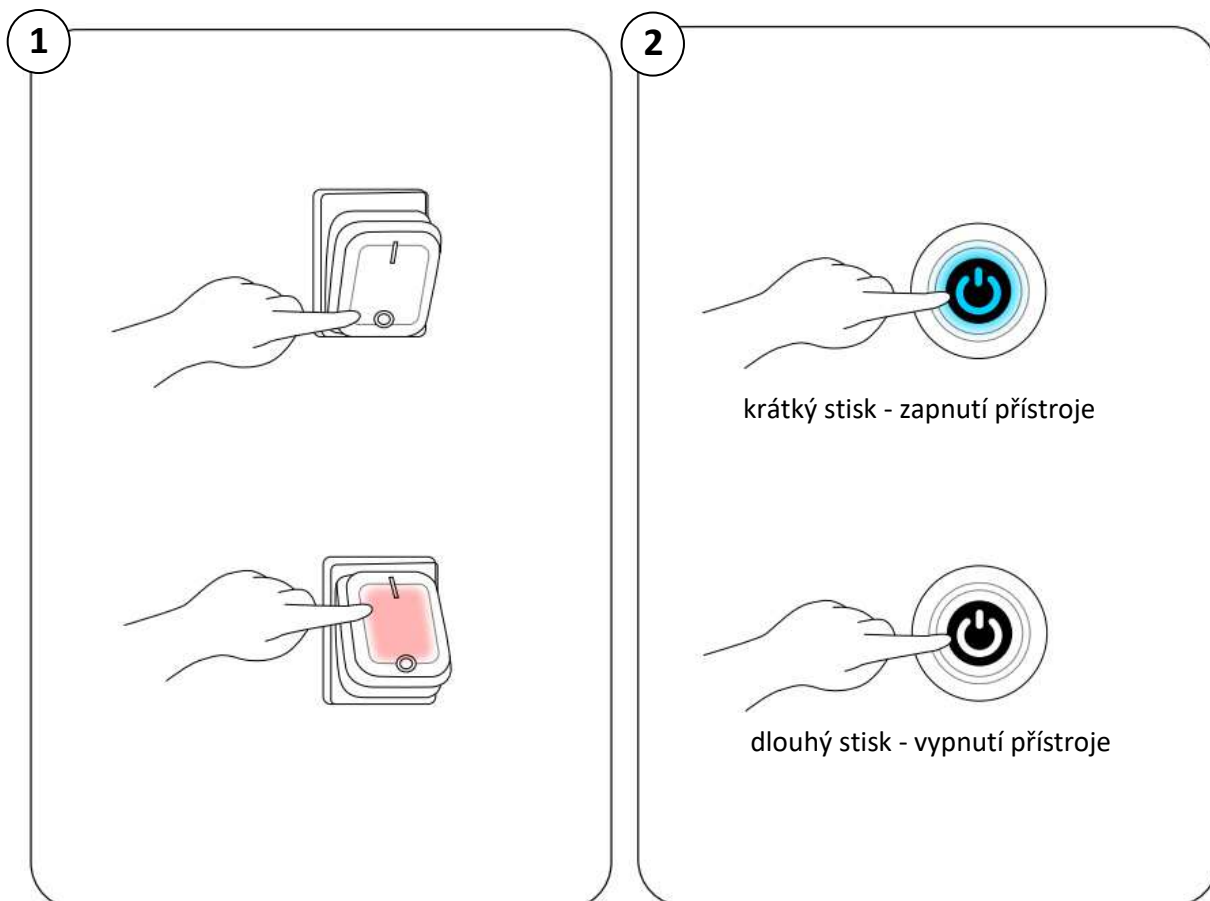

INSTALACE PŘÍSTROJE

1. Uchycení držáků na aplikační hlavice pomocí šroubků
2. Připojení aplikačních hlavice k hlavní jednotce

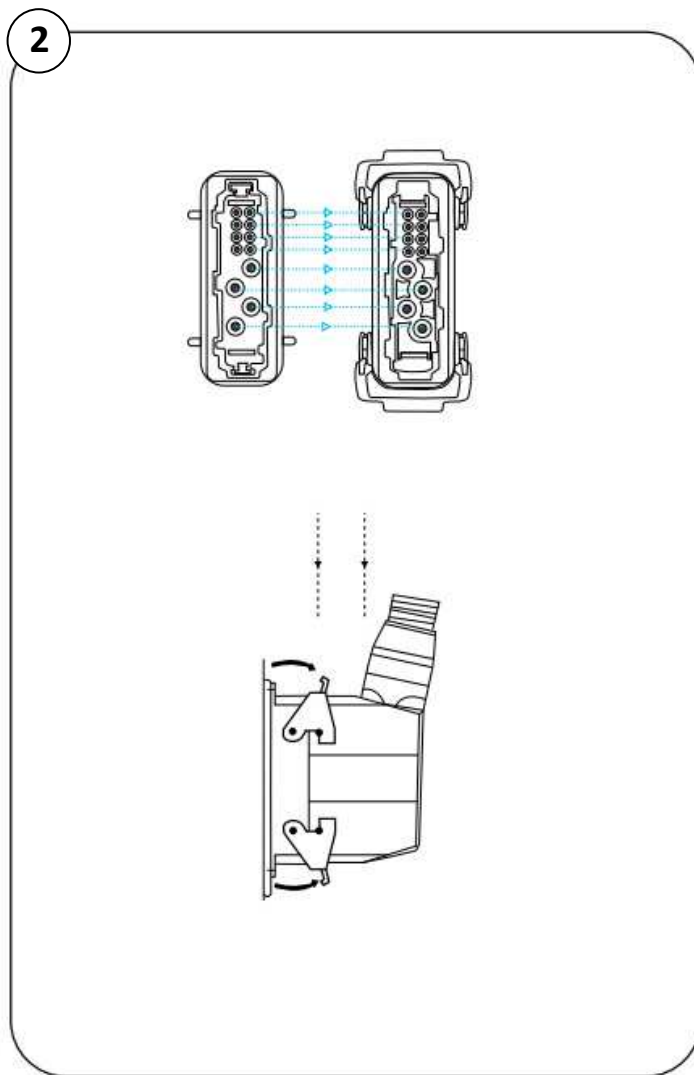
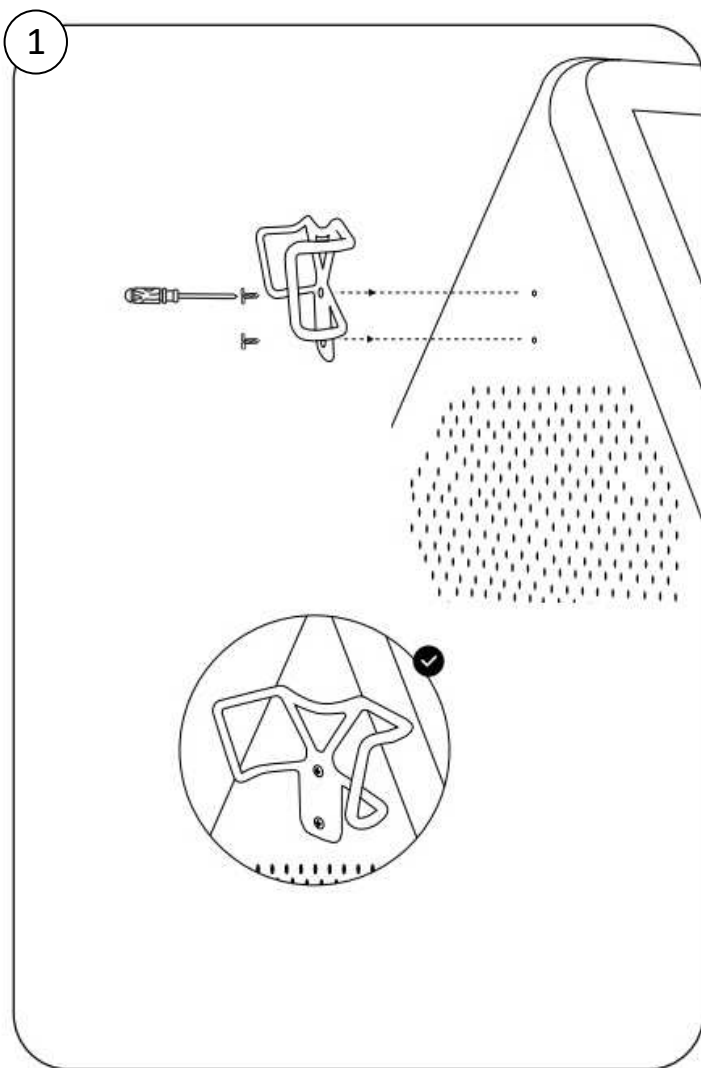

AKTIVNÍ PLOCHA APLIKAČNÍ HLAVICE

Aktivní plocha aplikační hlavice se nachází na spodní straně. Tato plocha je v kontaktu s pletí. Aktivní plocha, kde působí technologie, je ohraničena kruhem v černé barvě. Pokud tedy budete ladit přesné umístění hlavice na pleti, kde mají technologie přístroje působit, berte v potaz toto ohraničené místo.



CHLAZENÍ APLIKAČNÍ HLAVICE

Každá aplikační hlavice má samostatné chlazení. Při použití vždy dbejte zvýšenou pozornost, aby nebyla mřížka aplikační hlavice zakryta. Umožníte tak přirozené proudění vzduchu.

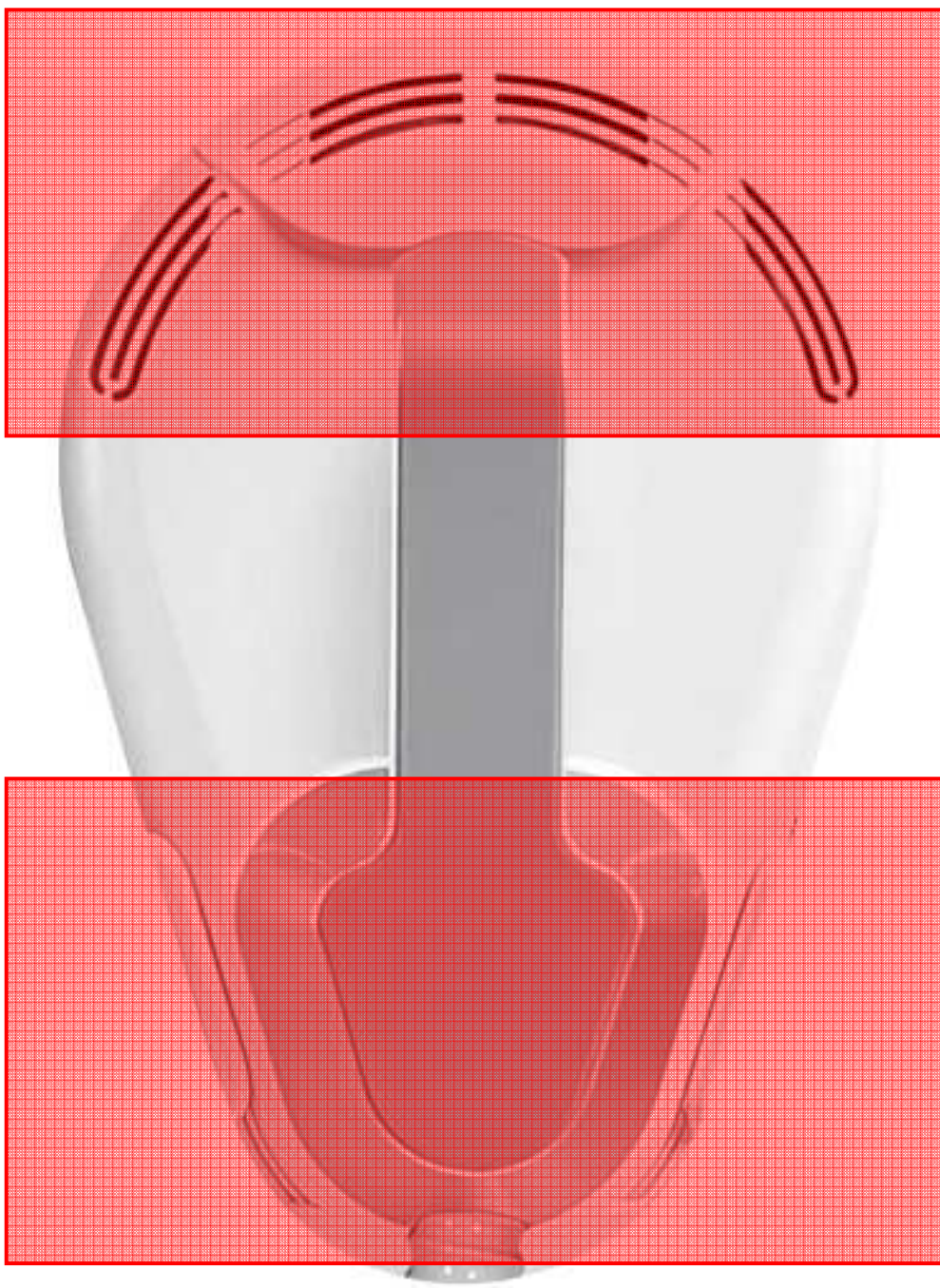

POPIS DISPLEJE

1. Zpět do hlavní nabídky
2. Zpět na seznam
3. Pracovní mód přístroje
4. Záznamy použití přístroje
5. Indikace průběhu masáže hlavicemi
6. Nastavení intenzity hlavic EMS
7. Zobrazení času
8. Nastavení intenzity radiofrekvence
9. Tlačítko STOP
10. Tlačítko START/PAUSE

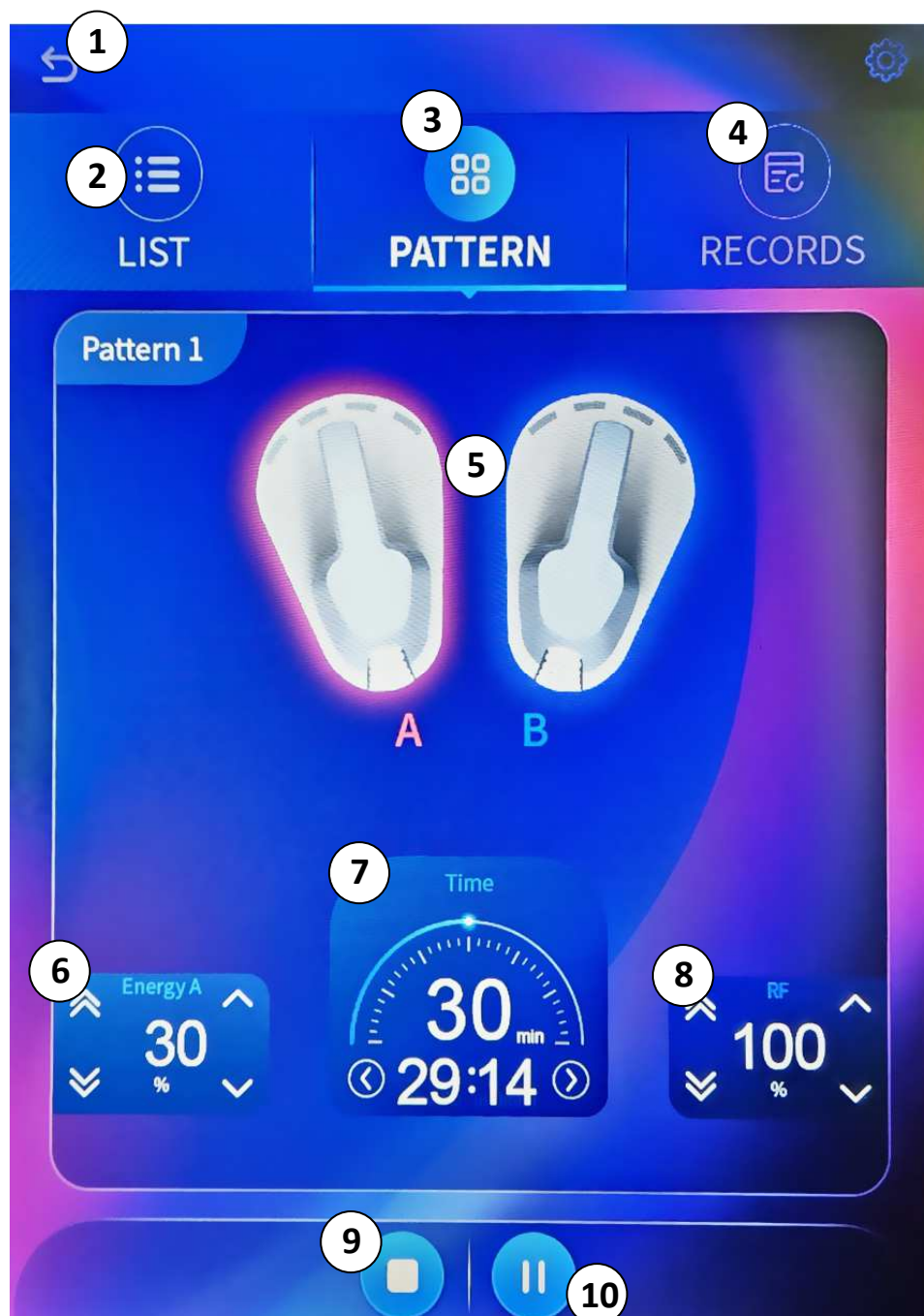

POPIS DISPLEJE

→  **Provozní rozhraní režimu 1**
nastavení parametrů masáže

Tlačítko →  **START/PAUSE**



Provozní rozhraní režimu 1

Uchopte aplikační hlavici z držáku a aplikujte na vybranou část těla uživatele. Použijte pás pro uchycení, aby zůstala aplikační hlavice v plném kontaktu s tělem uživatele. Frekvenční rozsah provozního módu je **5 až 60 Hz**.

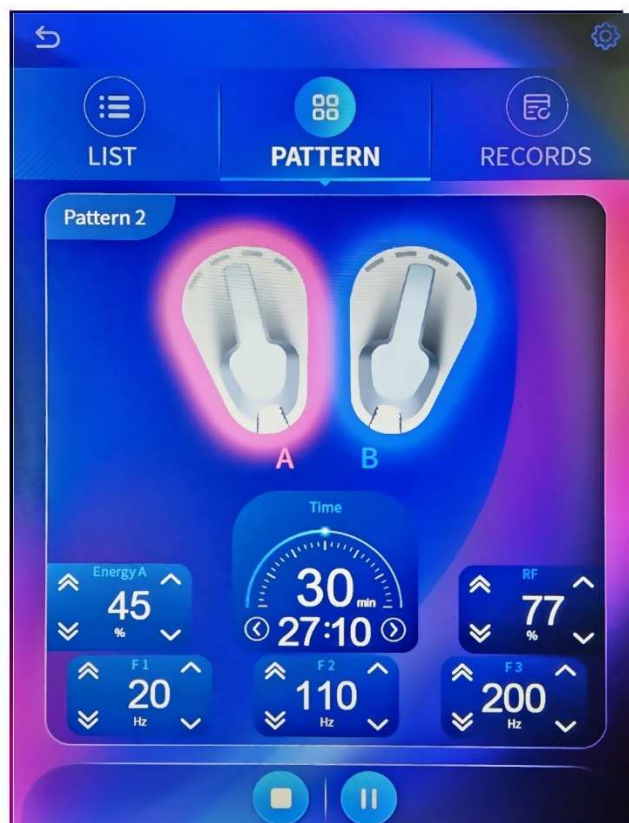

Nastavení parametrů masáže

V průběhu činnosti přístroje můžete měnit parametry masáže. Použijte tlačítko START/STOP. Změňte parametry a znovu pokračujte v masáži.

POPIS DISPLEJE

1. Nová aplikace
2. Pokračovat ve stávající aplikaci
3. Průběžná aplikace
4. Žena
5. Muž
6. Oblast břicha
7. Hýždě
8. Ostatní
9. Věková skupina
10. Tlačítko START

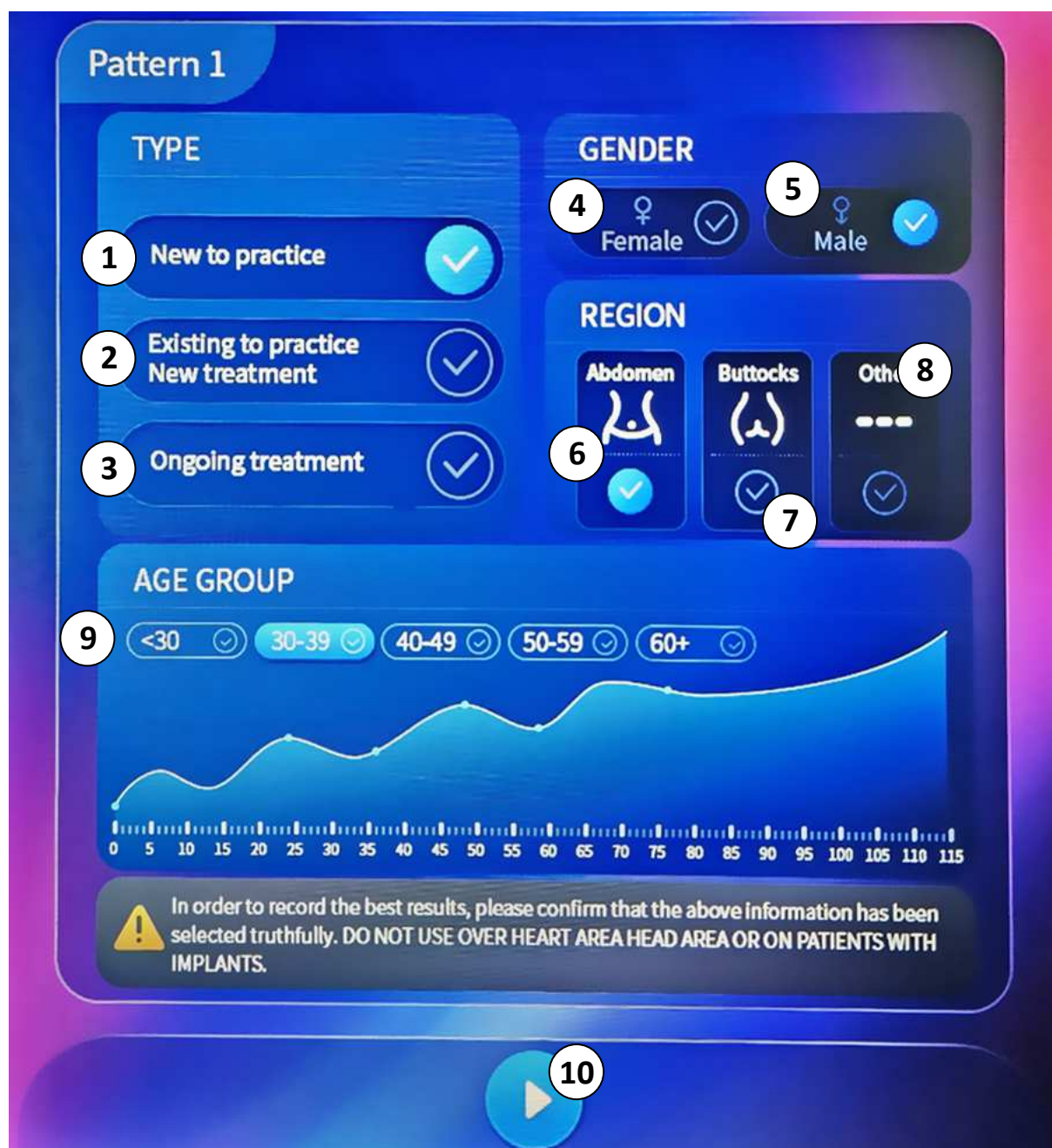

POPIS DISPLEJE

1. Zpět do hlavní nabídky
2. Zpět na seznam
3. Pracovní mód přístroje
4. Záznamy použití přístroje
5. Indikace průběhu masáže hlavicemi
6. Nastavení intenzity hlavic EMS
7. Zobrazení času
8. Nastavení intenzity radiofrekvence
9. Nastavení frekvence masáže 1/3 času
10. Nastavení frekvence masáže 2/3 času
11. Nastavení frekvence masáže 3/3 času
12. Tlačítko STOP
13. Tlačítko START/PAUSE

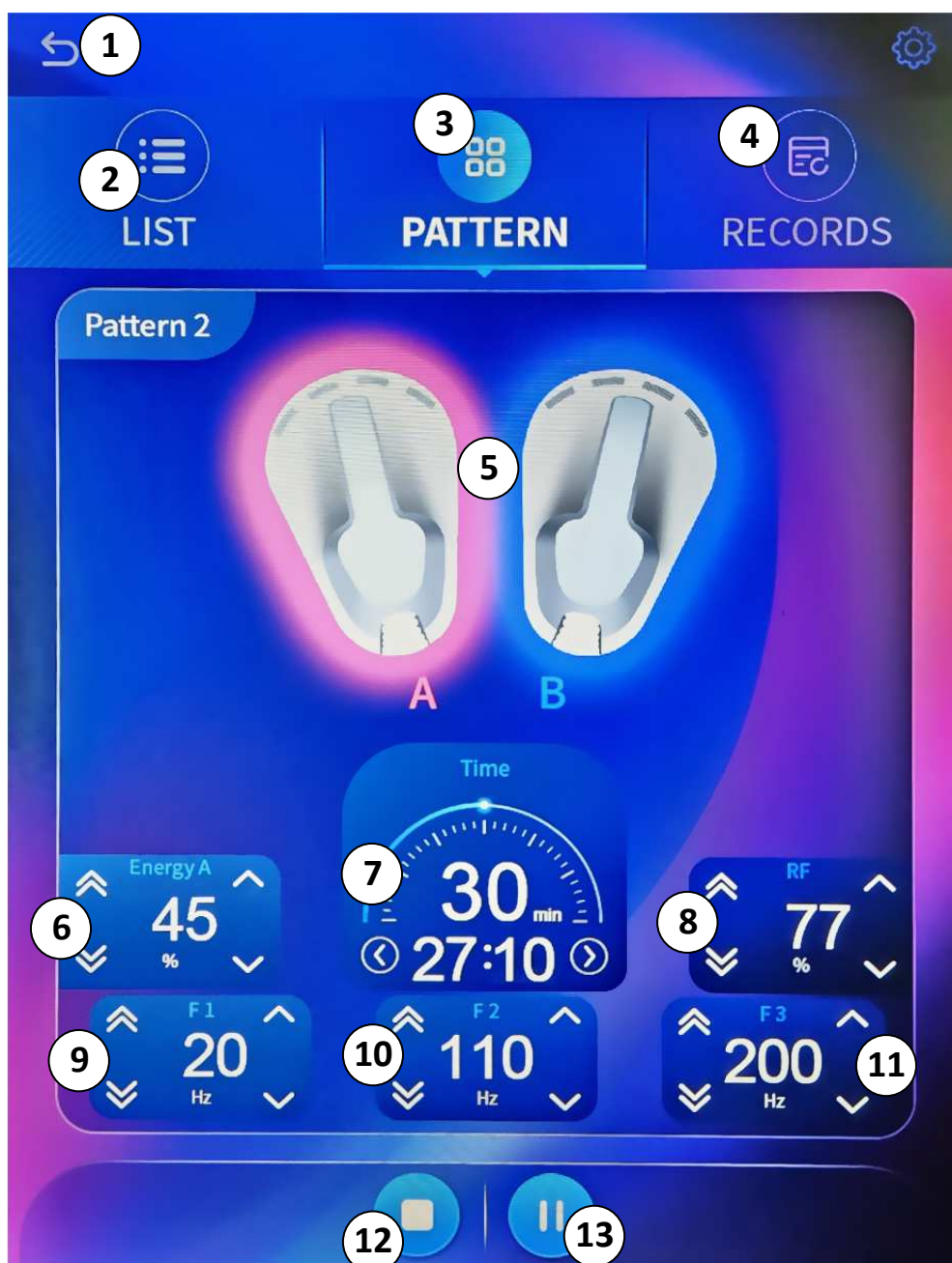

POPIS DISPLEJE

→  **Provozní rozhraní režimu 2**
nastavení parametrů masáže

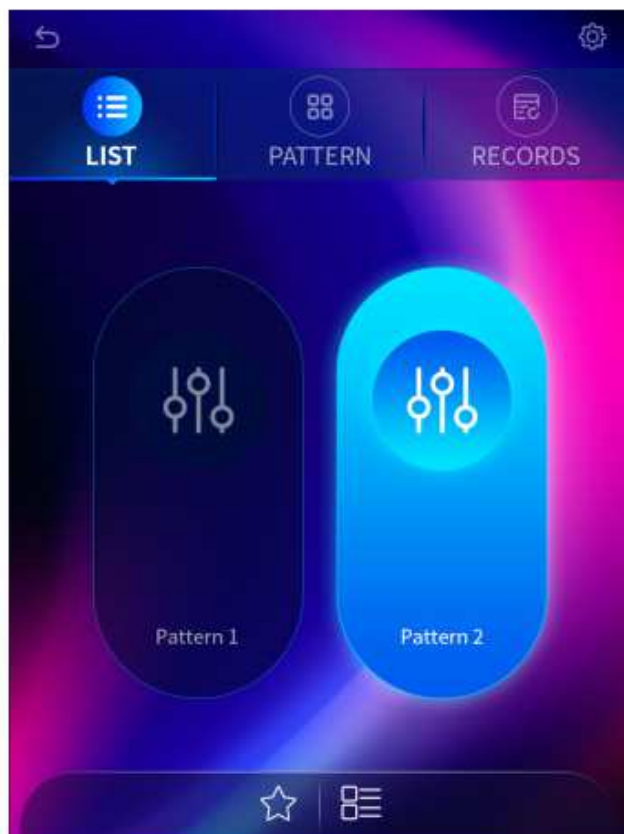

Provozní rozhraní režimu 2

Uchopte aplikační hlavici z držáku a aplikujte na vybranou část těla uživatele. Použijte pás pro uchycení, aby zůstala aplikační hlavice v plném kontaktu s tělem uživatele. Frekvenční rozsah provozního módu je **30 až 100 Hz**.

POPIS DISPLEJE

Nastavení jazyku

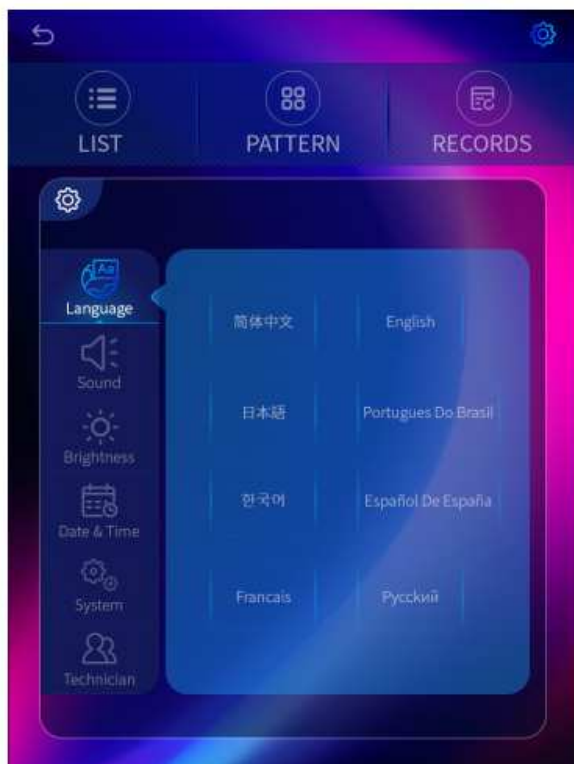

Nastavení hlasitosti zvukové signalizace

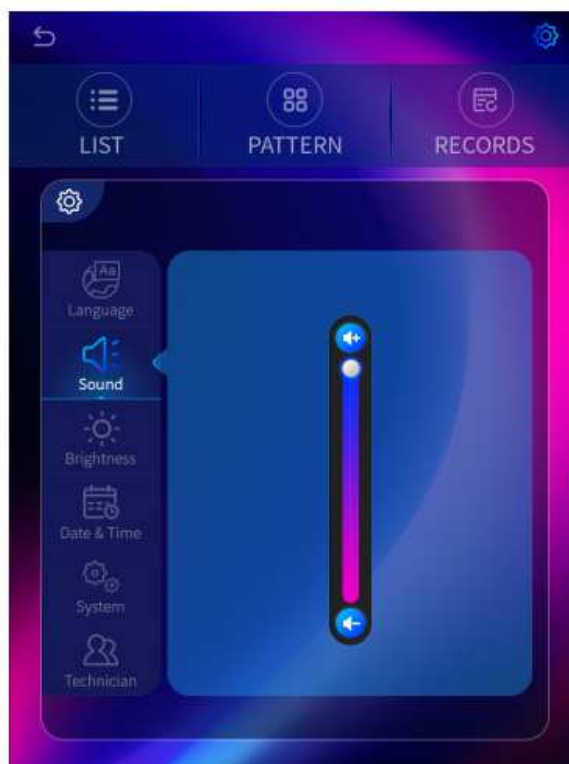

Systémové nastavení



Vstup do servisního menu



POPIS DISPLEJE

Nastavení jasu displeje

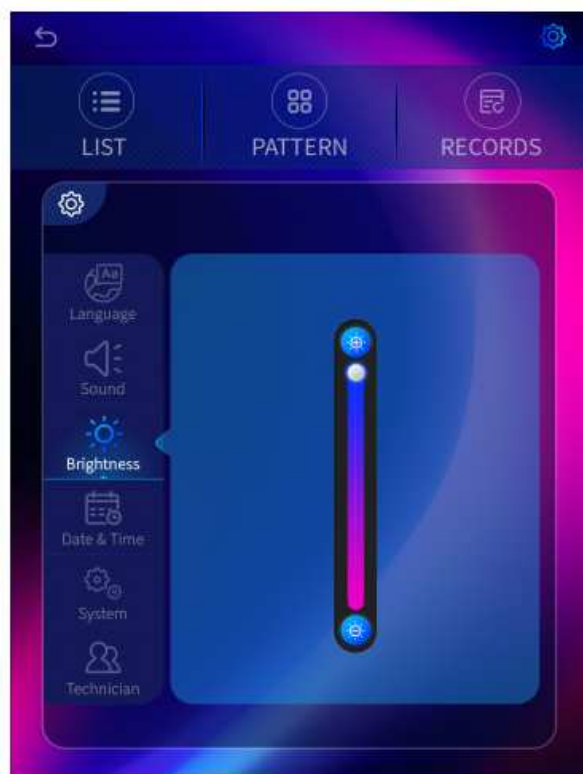

Nastavení data a času

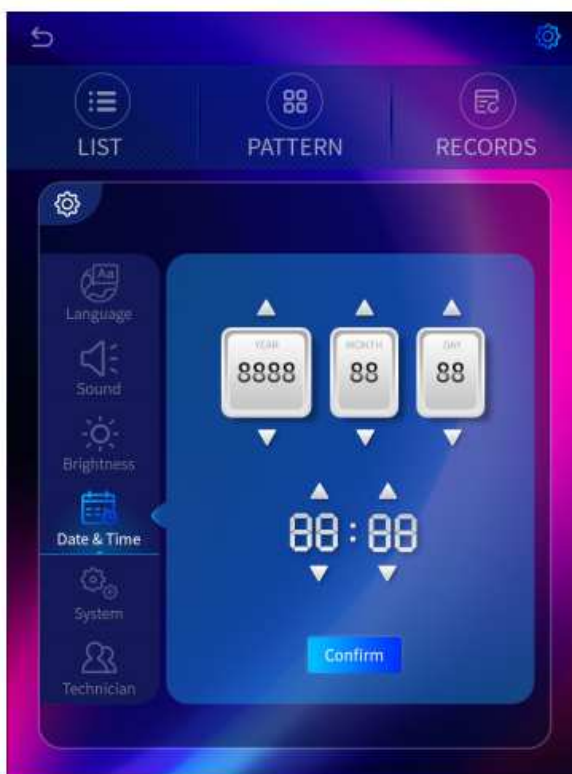

POPIS DISPLEJE

Při dlouhém stisku tlačítka ON/OFF je třeba vypnutí přístroje potvrdit tlačítkem ANO.

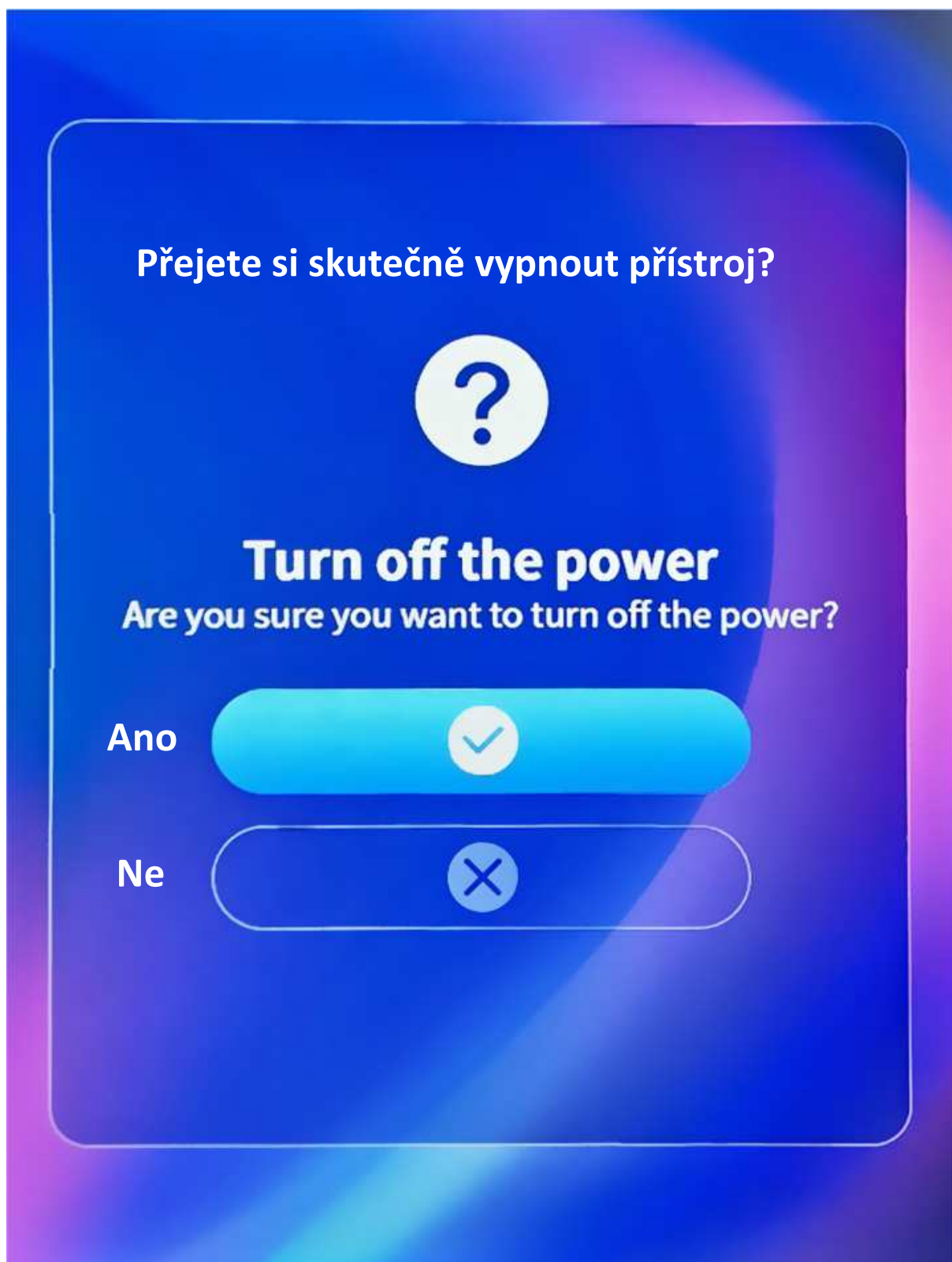

POPIS DISPLEJE

1. Záznam o použití přístroje se základními informacemi
2. Tlačítko **VYMAZAT** seznam
3. Tlačítko **ZPĚT**



MOŽNOSTI UMÍSTĚNÍ APLIKAČNÍCH HLAVIC

Aplikační hlavice je možné umístit **výhradně a pouze** na tato místa na těle.



MOŽNOSTI UMÍSTĚNÍ APLIKAČNÍCH HLAVIC

Břicho

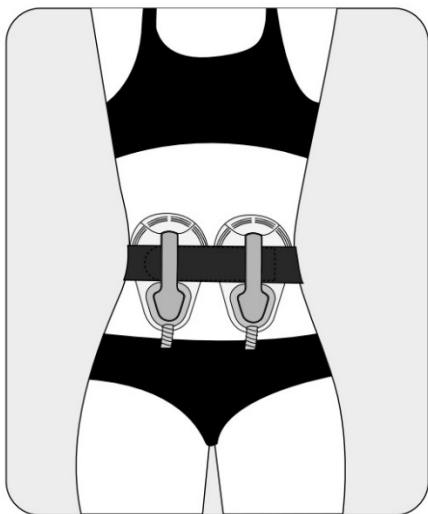

Hýždě

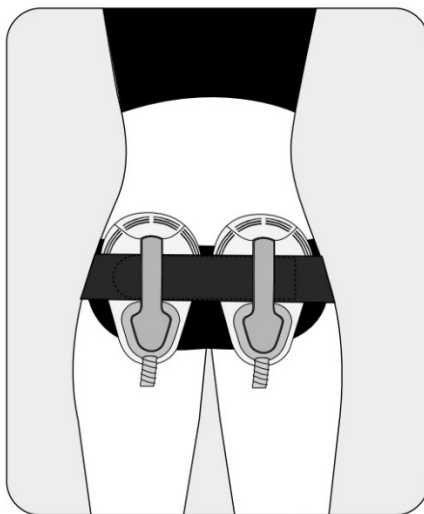

Paže

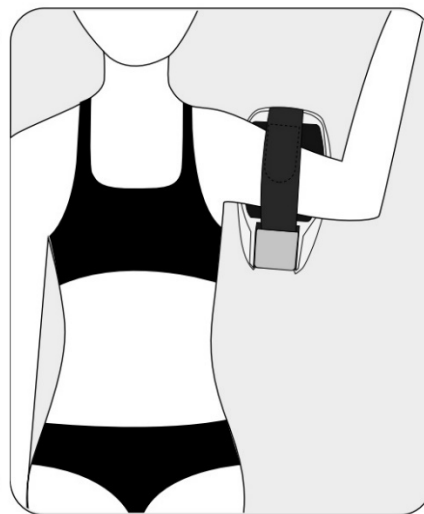

Stehna

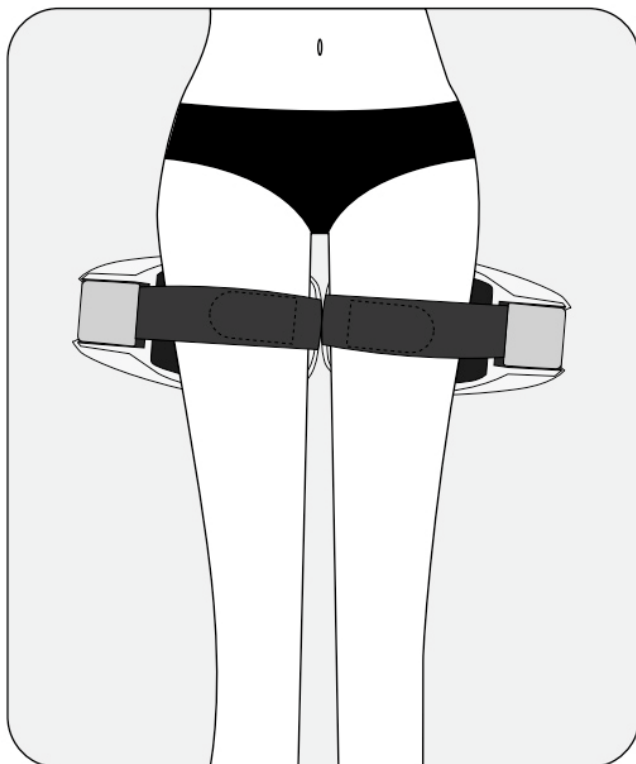

Lýtka

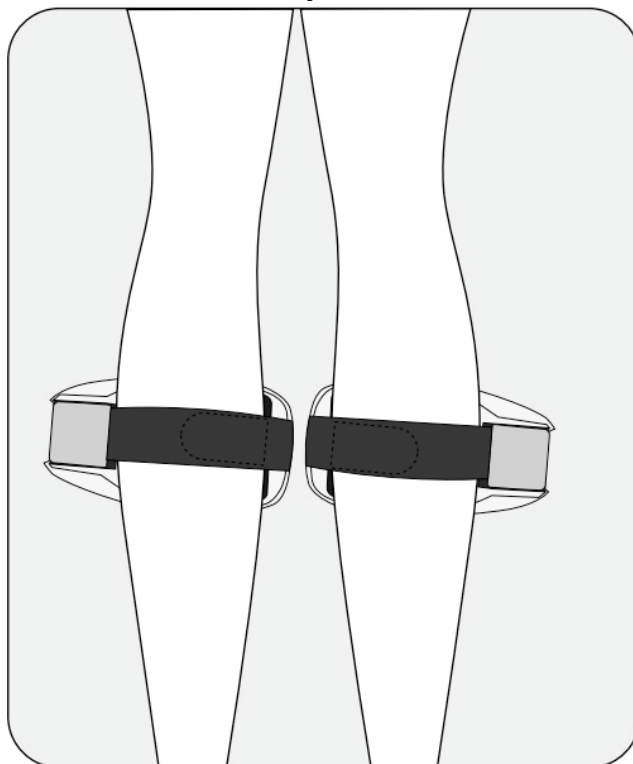

MOŽNOSTI UMÍSTĚNÍ APLIKAČNÍCH HLAVIC











POUŽITÍ PŘÍSTROJE

- 1.** Hlavní jednotku zapojte pomocí napájecího kabelu do elektrické zásuvky. Hlavní jednotku umístěte tak, aby nebyl napájecí kabel příliš napnutý.
- 2.** Hlavní jednotku v průběhu používání přístroje nezakrývejte. Vzduch musí v této části přístroje volně cirkulovat. Platí to především pro mřížky ventilátorů.
- 3.** Použití je vždy spojeno se dvěma aplikačními hlavicemi současně. Není možné aktivovat pouze jednu hlavici samostatně.
- 4.** Pravidelně kontrolujte, aby byly konektory obou aplikačních hlavic pevně připojeny k hlavní jednotce přístroje. V průběhu použití přístroje musí být přístroj umístěn do takové vzdálenosti od klienta, aby nebyl kabel aplikační hlavičky příliš napnutý.
- 5.** Hlavní jednotku je třeba spustit pomocí tlačítka **ON/OFF** na zadní straně. Poté přístroj aktivujete tlačítkem na čelním panelu.
- 6.** Všechny parametry masáže si můžete nastavit pomocí velkého dotykového displeje.
- 7.** Vždy začínejte na nejnižší úrovni intenzity masáže. Přidávejte postupně. Hlavním smyslem masáže je to, aby vám byla příjemná, nikoliv bolestivá.
- 8.** Činnost přístroje se zastaví po uplynutí nastaveného času. Činnost přístroje můžete kdykoliv přerušit pomocí tlačítka **ON/OFF** na zadní straně přístroje.
- 9.** V rámci udržení co nejdelší životnosti přístroje doporučujeme po skončení činnosti ponechat přístroj v pohotovostním režimu alespoň v délce 5 minut. Přístroj má tak dostatečný časový prostor elektroniku přístroje dostatečně ochladit.

POZNÁMKY K POUŽITÍ PŘÍSTROJE

- 1.** V průběhu použití, kdy jsou aplikací hlavice aktivní, můžete slyšet průvodní zvuk připomínající praskání či „prskání“. Nejedná se o závadu přístroje, ale průvodní jev působení elektromagnetického pole na tělo.
- 2.** Přístroj by neměl uživatel používat sám na sobě. Jedna osoba přístroj ovládá a druhá je v pozici klienta. Aplikovaná osoba by se vždy měla nacházet v horizontální poloze.
- 3.** Klient by na sobě v průběhu použití přístroje neměl mít žádné hodinky, šperky, náramky na ruce nebo krku.
- 4.** Přístroj je bezúdržbový. Není třeba dokupovat žádný spotřební materiál. Pravidelně kontrolujte, že není žádná část přístroje mechanicky poškozena.
- 5.** Zvolte si takové parametry masáže, která je pro daného klienta nejvíce příjemná.
- 6.** Některé z běžných partií, na které se aplikuje masáž, zahrnují:
Břicho: Masáž může pomoci redukovat obvod břicha, zlepšit trávení a eliminovat přebytečné tekutiny. **Stehna:** Tato technologie může pomoci redukovat celulitidu, zpevnit kůži a formovat postavu stehna. **Hýždě:** Masáž může zlepšit tvar hýždí, snížit výskyt celulitidy a zpevnit pokožku. **Ruce a paže:** Pomáhá zlepšit tonus kůže, eliminovat přebytečné tuky a zpevnit svaly. **Lýtka:** Pomáhá formovat svaly a zlepšit jejich tonus, což může vést k lepšímu vzhledu nohou.
- 7.** Pokud používáte přístroj pro komerční účely, vždy se důkladně zajímejte o zdravotní stav klienta. V optimálním případě si nechte na A4 formuláři potvrdit, že se ho netýká žádná z uvedených stavů, kdy není možné přístroj používat uvedené v tomto návodu k obsluze.
- 8.** Věnujte zvýšenou pozornost, aby nebyl během používání přístroje zlomený kabel aplikační hlavice nebo napájecí kabel. V opačném případě může dojít k trvalému poškození kabelů.
- 9.** Pokud si v jakékoliv fázi použití přístroje nebudete vědět rady, neváhejte se na nás obrátit. Moc rádi vám poradíme.
- 10.** Přístroj může k podnikání pro komerční provoz využívat pouze osoba, která splňuje odbornou způsobilost ve smyslu zákona 455/1991 Sb. k výkonu živnosti Masérské, rekondiční a regenerační služby.

BEAUTYRELAX VIDEA NA YOUTUBE

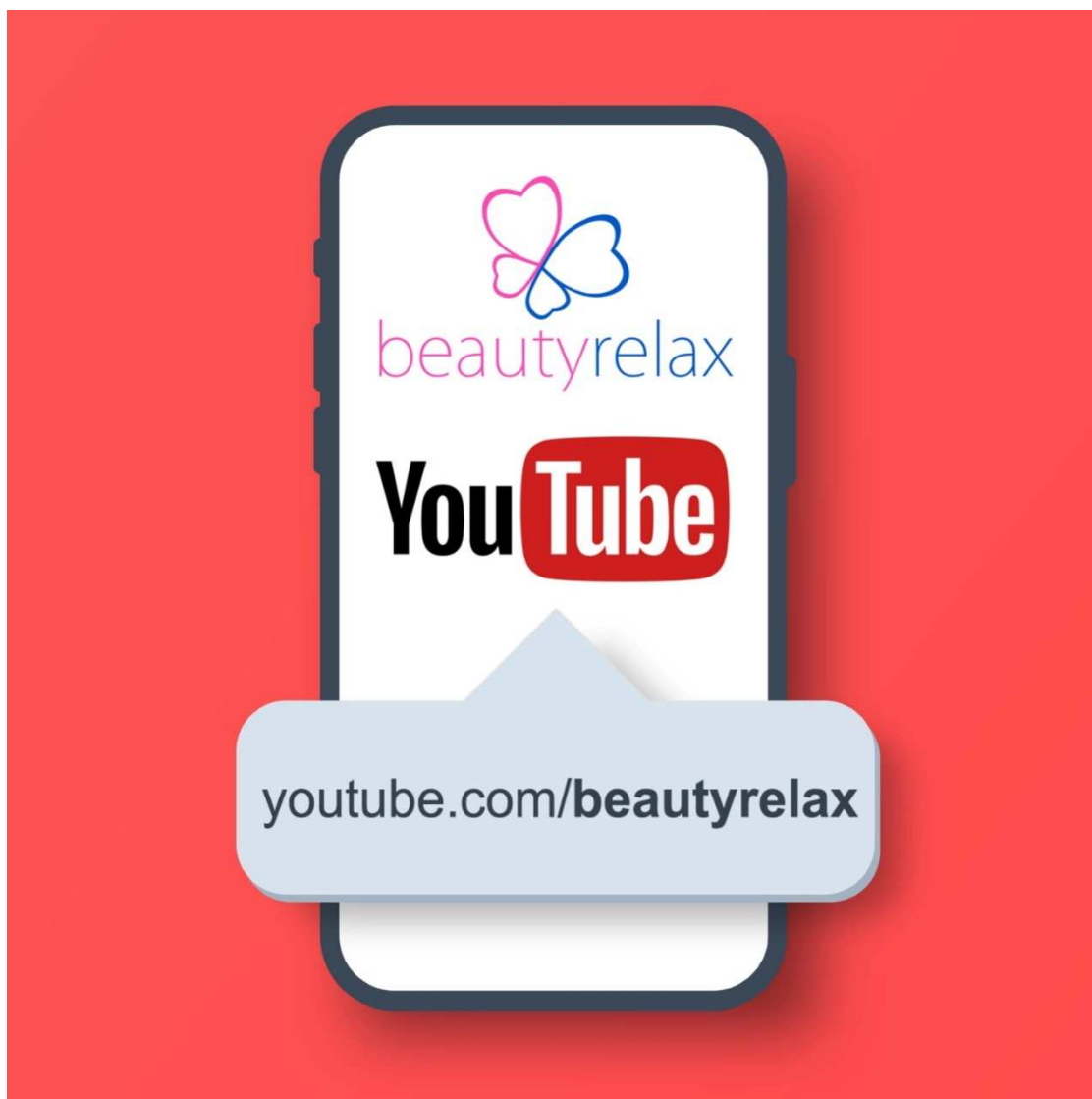

NEJČASTĚJŠÍ OTÁZKY A ODPOVĚDI

K POUŽÍVÁNÍ PŘÍSTROJE

Jak poznám, že je můj zdravotní stav v souladu s podmínkami používání přístroje s technologií EMS sculpt?

Abyste zjistili, zda je váš zdravotní stav v souladu s podmínkami používání přístroje s technologií EMS Sculpt, je důležité se zaměřit na několik zdravotních aspektů a stavů, kdy není doporučeno přístroj používat. Tyto stavy jsou uvedeny v úvodu návodu k obsluze. Zde jsou některé zásadní aspekty:



1. Konzultace s odborníkem

Nejdůležitějším krokem je konzultovat použití přístroje s obsluhou přístroje, která je proškolená k tomu, jak s přístrojem správně pracovat.

2. Posouzení stavů, kdy není možné přístroj používat

EMS Sculpt má určité stavy, tedy podmínky, za kterých by neměl být používán. Pokud některá z těchto podmínek platí pro vás, měli byste se vyhnout používání této technologie. Mezi hlavní tyto stavy patří:

Kardiostimulátor nebo jiné implantované elektronické zařízení: Elektromagnetické pole by mohlo ovlivnit funkci těchto zařízení, což by mohlo být nebezpečné.

Kovové implantáty: Pokud máte v těle kovové implantáty v blízkosti aplikované oblasti, může EMS Sculpt vyvolat nepříjemné pocity nebo zdravotní komplikace.

Těhotenství a kojení: Technologie EMS Sculpt není vhodná pro těhotné a kojící ženy.

Srdeční problémy nebo poruchy krevního oběhu: Lidé s vážnými srdečními onemocněními nebo poruchami krevního oběhu by se této technologii měli vyhnout, protože zvýšená stimulace svalů by mohla být riskantní.

Epilepsie a neurologická onemocnění: Osoby s epilepsií nebo jinými neurologickými poruchami by neměly používat EMS Sculpt, protože elektromagnetické impulzy by mohly vyvolat záchvaty nebo jiné reakce.

Kožní infekce nebo otevřené rány: Aplikaci nelze zrealizovat na oblasti s infekcemi, záněty, nebo otevřenými ranami, protože by se mohly zhoršit.

3. Posouzení celkového zdravotního stavu

Zhodnoťte svůj celkový zdravotní stav a fyzickou kondici. EMS Sculpt je neinvazivní technologie, která stimuluje svaly, a proto může být vhodná pro většinu zdravých lidí. Nicméně, pokud máte jakékoli pochybnosti o svém zdravotním stavu, například pokud trpíte chronickými onemocněními, je důležité toto konzultovat s odborníkem.

4. Zdravotní historie a předchozí operace

Pokud jste nedávno prodělali operaci, zejména v oblasti, kterou plánujete aplikovat, měli byste o tom informovat lékaře. Některé operace nebo zranění mohou ovlivnit, jak tělo reaguje na svalovou stimulaci. Informujte se také, pokud máte problémy se šlachami, svaly nebo klouby v aplikované oblasti.

5. Monitorování během a po aplikaci

Pokud začnete používat EMS Sculpt, monitorujte své tělo během procedury i po ní. Mírná svalová únava po aplikaci je běžná, ale pokud pocítíte nepříjemné pocity, bolest, nebo jiné nežádoucí účinky, použití přístroje zastavte.

Jak by mělo používání přístroje s technologií EMS sculpt správně probíhat?

Používání přístroje s technologií EMS Sculpt by mělo probíhat správně, aby se maximalizovaly jeho účinky na posílení svalů a tvarování postavy, a zároveň byla zajištěna bezpečnost. Zde je průvodce, jak by měl tento proces vypadat:

1. Před samotným použitím: Konzultace a příprava

Konzultace: Před zahájením používání EMS Sculpt byste měli projít konzultací s obsluhou přístroje, která je k použití přístroje proškolená. Obsluha také posoudí, zda máte kontraindikace pro použití EMS Sculpt (například těhotenství, kardiostimulátory, epilepsii apod.).

Příprava pokožky: Před aplikací se doporučuje, aby byla pokožka čistá, suchá a bez jakýchkoli krémů nebo olejů, které by mohly ovlivnit efektivitu přístroje.

2. Nastavení přístroje

Volba intenzity: EMS Sculpt nabízí různé úrovně intenzity elektromagnetických impulzů, které lze postupně přizpůsobovat podle komfortu a potřeb uživatele. Na začátku se doporučuje začít s nižší intenzitou a postupně ji zvyšovat, jak si tělo zvyká na stimulaci.

Výběr frekvence: Frekvence impulzů může být nastavena v rozmezí od 5 Hz do 100 Hz, přičemž nižší frekvence slouží k jemnějším kontrakcím a vyšší frekvence k intenzivnějším, hlubším kontrakcím. Volba frekvence by měla odpovídat cíli aplikace (např. růst svalové hmoty nebo spalování tuku).

3. Umístění hlavic přístroje

Aplikace hlavic na aplikovanou oblast: Přístroj EMS Sculpt je navržen tak, aby jeho hlavice přiléhaly přímo na pokožku nad svalovou oblastí, kterou chcete stimulovat. Hlavice musí být umístěny přesně podle pokynů, aby bylo zajištěno rovnoměrné působení na celou aplikovanou svalovou skupinu (např. břicho, hýždě, stehna, atp.).

4. Během procedury

Délka aplikace: Každá procedura trvá přibližně 20–30 minut na jednu aplikovanou oblast. Během této doby EMS Sculpt vyvolává opakované supramaximální svalové kontrakce, které by nebyly běžně dosažitelné během fyzického cvičení.

Pozorování pocitů: Během aplikace můžete cítit silné svalové kontrakce, což je normální. Aplikace by neměla být bolestivá, ale může být intenzivní. Pokud je pocit příliš nepříjemný, je možné snížit intenzitu.

Bez aktivní fyzické námahy: Na rozdíl od klasického cvičení není při EMS Sculpt potřeba aktivní zapojení svalů, přístroj vše vykonává sám. Vy pouze relaxujete.

5. Po proceduře

Péče o tělo po EMS Sculpt: Po aplikaci je důležité udržet tělo hydratované. Může se objevit lehká únava svalů nebo mírné zarudnutí pokožky, což by mělo zmizet během několika hodin.

Lehká fyzická aktivita: Doporučuje se provádět lehkou fyzickou aktivitu (např. chůze) do několika hodin po aplikaci, aby se podpořilo metabolizování rozložených tukových buněk a stimulace lymfatického systému.

6. Frekvence a počet sezení

Počet sezení: Doporučuje se absolvovat 4 až 6 aplikací během 2 až 3 týdnů s pauzou 2–3 dny mezi sezeními.

Udržovací režim: Po dosažení požadovaných výsledků je možné pokračovat s udržovacími aplikacemi, obvykle jednou za několik měsíců, aby se výsledky udržely.

7. Monitorování výsledků

Sledování změn: Výsledky by měly být viditelné po několika týdnech. Měli byste sledovat zlepšení svalového tonu, zpevnění svalů a případnou redukci tuku.

Přizpůsobení aplikace: Pokud se výsledky nezdaří být podle očekávání, je možné konzultovat s odborníkem a případně upravit nastavení přístroje nebo frekvenci aplikace.

Jak dlouho a s jakými časovými rozestupy přístroj s technologií EMS sculpt používat?

Pro dosažení optimálních výsledků při použití technologie EMS Sculpt je důležité dodržovat doporučené časové rozestupy a délku aplikace. Níže jsou uvedena obecná doporučení ohledně délky aplikace a jeho frekvence:

Doporučená délka jedné aplikace:

Každá procedura EMS Sculpt trvá zhruba 20–30 minut na jednu svalovou skupinu (např. břicho, hýždě, stehna, paže).

Tento čas umožňuje přístroji provést dostatečný počet supramaximálních kontrakcí, což zajišťuje efektivní stimulaci svalů.

Doporučený počet sezení:

Obvykle se doporučuje absolvovat 4 až 6 aplikací v rámci jedné série, aby bylo dosaženo viditelných výsledků. Tato série se provádí během 2–3 týdnů.

Aplikace jsou obvykle plánována s odstupem 2–3 dnů mezi jednotlivými sezeními, aby se svaly mohly zotavit a bylo možné udržet optimální účinek stimulace.

Udržovací aplikace:

Po dokončení počáteční série aplikace je možné pokračovat s udržovacími sezeními. Obvykle se doporučuje jedno udržovací sezení každých 1–3 měsíce, aby se výsledky zachovaly a podpořilo dlouhodobé posílení svalů.

Shrnutí:

Délka jedné procedury: 20–30 minut.

Frekvence: 4–6 sezení během 2–3 týdnů, s rozestupy 2–3 dny mezi sezeními.

Udržovací sezení: Jednou za 1–3 měsíce.

Tento časový plán umožňuje dosáhnout dlouhodobých výsledků při efektivním tvarování postavy a posílení svalů.

Je třeba nějakým způsobem upravit jídelníček při používání přístroje s technologií EMS sculpt?

Při používání přístroje s technologií EMS Sculpt není nezbytné radikálně měnit jídelníček, ale určitá úprava stravování může pomoci maximalizovat výsledky aplikace, zejména pokud je vaším cílem posílení svalů a redukce tuku. Správná výživa podporuje růst svalové hmoty, regeneraci svalů a efektivní spalování tuků. Zde jsou doporučení, jak přizpůsobit jídelníček:

1. Dostatečný příjem bílkovin

Bílkoviny jsou klíčové pro růst a regeneraci svalů. EMS Sculpt stimuluje svaly k intenzivním kontrakcím, což znamená, že vaše svalová vlákna budou potřebovat dostatek bílkovin, aby správně regenerovala a sílila. Doporučuje se zařadit do stravy libové maso, ryby, vejce, mléčné výrobky, luštěniny a rostlinné bílkoviny. Ideální je začít na 1,2–2 g bílkovin na kilogram tělesné hmotnosti denně, v závislosti na intenzitě vašeho tréninku a cílech.

2. Dostatek hydratace

EMS Sculpt stimuluje lymfatický systém a metabolizaci tukových buněk, proto je důležité pít dostatek vody (alespoň 2–3 litry denně), aby vaše tělo mohlo efektivně zpracovávat a vylučovat odpadní látky. Hydratace také zajišťuje správnou regeneraci svalů a udržuje pokožku zdravou.

3. Vyvážený příjem sacharidů a tuků

Sacharidy dodávají tělu energii, kterou potřebuje k regeneraci a pro funkci svalů. Komplexní sacharidy jako celozrnné produkty, ovoce, zelenina a luštěniny jsou vhodné pro udržení energie po proceduře. Zdravé tuky (omega-3 mastné kyseliny z ryb, olivového oleje, avokáda, ořechů) jsou nezbytné pro udržení zdravých buněk a správné fungování metabolismu.

4. Podpora spalování tuků

Pro ty, kteří chtějí zlepšit redukci tuků při používání EMS Sculpt, je užitečné omezit konzumaci zpracovaných potravin, cukru a nezdravých tuků (trans tuky, smažená jídla).

Strava bohatá na vlákninu, jako jsou zelenina, ovoce, celozrnné výrobky a luštěniny, podporuje zdravé trávení a pomáhá při spalování tuků.

5. Lehká jídla před procedurou

Před procedurou EMS Sculpt se doporučuje lehké jídlo, které tělu poskytne dostatek energie, ale zároveň nebude zatěžovat trávicí systém. Ideální jsou nízkotučné bílkoviny a komplexní sacharidy, například jogurt s ovesnými vločkami nebo celozrnný toast s avokádem.

6. Podpora regenerace svalů

Po proceduře EMS Sculpt je důležité tělu dodat bílkoviny a zdravé sacharidy, které podpoří regeneraci svalů. Skvělou volbou jsou proteinové nápoje, tvaroh, ořechy nebo krůtí maso s quinoa.

7. Vyhýbání se alkoholu

Alkohol může zpomalit regeneraci a metabolismus tuků, proto se doporučuje omezit jeho konzumaci během celého období používání EMS Sculpt.

Shrnutí:

Ačkoliv není nutné striktně měnit jídelníček při používání EMS Sculpt, optimalizace stravy může pomoci maximalizovat výsledky, zejména v oblasti růstu svalů a redukce tuku. Doporučuje se jíst vyváženou stravu bohatou na bílkoviny, komplexní sacharidy, zdravé tuky a pít dostatek vody pro podporu regenerace a efektivního využití výsledků EMS Sculpt.

Bolí používání masážního přístroje s technologií EMS sculpt?

Používání masážního přístroje s technologií EMS Sculpt je obvykle nebolestivé, ale během procedury mohou uživatelé cítit intenzivní svalové kontrakce. Tyto kontrakce jsou silnější než při běžném cvičení, protože technologie EMS (elektromagnetická stimulace svalů) vyvolává supramaximální svalové stahy, které by běžně nebylo možné dosáhnout jen fyzickým cvičením.

Během procedury:

Během používání přístroje můžete pociťovat tlak nebo tah ve svalech, protože přístroj stimuluje svaly k intenzivní práci. Tento pocit je popisován jako neobvyklý, ale neměl by být nepříjemný.

Bolest obvykle není přítomna, i když někteří uživatelé mohou zažívat mírné nepohodlí v důsledku silných svalových kontrakcí. Tento pocit je podobný intenzivnímu cvičení.

Po proceduře:

Mírná svalová únava nebo napětí je běžným vedlejším efektem po aplikaci. Podobně jako po posilování může dojít k pocitu "bolavosti" svalů, což je signál, že svaly byly dostatečně stimulovány. Tento pocit obvykle odezní během několika hodin až dnů a je zcela normální.

Co mohu od přístroje s technologií EMS sculpt očekávat? Jaká je reálná funkčnost přístroje?

Přístroj s technologií EMS Sculpt je navržen tak, aby poskytoval efektivní řešení pro posílení svalů a redukci tuku. Tento přístroj využívá elektromagnetickou stimulaci svalů (EMS) k vyvolání supramaximálních svalových kontrakcí, které jsou mnohem silnější než běžné kontrakce dosažené během cvičení. Zde je přehled toho, co od EMS Sculpt můžete reálně očekávat:

1. Posílení svalů

EMS Sculpt vyvolává intenzivní svalové kontrakce, které stimulují svalová vlákna k růstu. Tento proces podporuje zvýšení svalového tonusu a síly. Po několika sezeních můžete zaznamenat zpevnění svalů v cílových oblastech, jako je břicho, hýždě, stehna a paže. Studie ukazují, že po 4–6 aplikacích můžete vidět nárůst svalové hmoty o 16–20 %, v závislosti na aplikované oblasti a individuálních vlastnostech těla.

2. Redukce tuku

EMS Sculpt kromě stimulace svalů také podporuje lipolýzu (rozklad tukových buněk) v cílových oblastech. Tato technologie stimuluje metabolismus, což vede k postupnému spalování tuku. Očekává se, že přístroj dokáže snížit podíl tuku v aplikovaných oblastech o přibližně 19 % po několika sezeních. Výsledky jsou viditelné zejména v oblastech, kde se tuk hromadí, jako je břicho nebo stehna.

3. Neinvazivní aplikace

Jednou z hlavních výhod EMS Sculpt je, že je to neinvazivní technologie, což znamená, že nepotřebujete chirurgický zákrok, injekce ani dlouhou dobu zotavení. Procedura je bezpečná a vhodná pro většinu zdravých lidí.

4. Rychlé výsledky

Výsledky jsou často viditelné již po několika sezeních. K výraznějším změnám dochází po 4–6 aplikacích, přičemž plný efekt lze očekávat během 2–4 týdnů po dokončení série aplikací. Nicméně udržování výsledků může vyžadovat pokračující udržovací aplikace, obvykle jednou za 1–3 měsíce.

5. Bezbolestný a komfortní zážitek

Procedura není bolestivá, ale může být intenzivní. Během aplikace cítíte silné svalové kontrakce, které byste zažili při intenzivním posilování. Někteří uživatelé hlásí pocit mírného napětí ve svalech po aplikaci, podobný pocitu po cvičení.

6. Cílené oblasti

EMS Sculpt je určen především pro oblasti:

- **Břicho:** Posílení břišních svalů a redukce tuku.
- **Hýždě:** Zpevnění a tvarování.
- **Stehna:** Posílení a tonizace.
- **Paže:** Zpevnění bicepsů a tricepsů.

Reálná funkčnost přístroje:

EMS Sculpt je vysoce efektivní pro kombinaci růstu svalů a redukce tukových zásob v aplikovaných oblastech.

Studie potvrzují jeho schopnost zvyšovat svalovou hmotu a snižovat tukové zásoby, což z něj činí inovativní nástroj pro neinvazivní formování postavy.

Přesto je důležité uvědomit si, že výsledky se mohou lišit v závislosti na individuálních faktorech, jako jsou genetika, životní styl a stravování. Maximální efektivity je dosaženo ve spojení se zdravou stravou a mírnou fyzickou aktivitou.

Vzhledem k těmto faktorům lze od přístroje EMS Sculpt očekávat výrazné zlepšení svalového tonusu a redukci tuku, pokud je používán správně a podle doporučeného plánu.

Je přístroj zdravotnický prostředek?

Není. Přístroj je určen pro sportovní rekondiční masáž. Jeho hlavní smysl je uvolnění unavených svalů, jejich regeneraci a odplavení kyseliny mléčné po náročném sportovním výkonu. Přístroj spadá do kategorie masážních přístrojů - TARIC kód: 90191010.

ČIŠTĚNÍ - ÚDRŽBA - HYGIENA PROVOZU

Údržba přístroje je velmi důležitá zejména v případech, kdy je přístroj používán více osobami. Při údržbě přístroje věnujte pozornost v těchto bodech:

- Povrch aplikačních hlavic, které jsou v kontaktu s pokožkou, je třeba vyčistit. Použijte nejlépe přípravek roztok s obsahem alkoholu alespoň 75%.
- K čištění nepoužívejte žádné agresivní čisticí prostředky.
- Přípravek neaplikujte přímo na aplikační hlavici. Nejprve na hadřík, poté povrch hlavice otřete a druhým suchým hadříkem dokonale osušte.
- Vlhkost nesmí NIKDY proniknout přímo dovnitř aplikačních hlavic.
- Žádná část aplikační hlavice není vodotěsná. Není určena k ponoření do vody.

INFORMAČNÍ A SERVISNÍ PODPORA

V průběhu používání přístroje můžete narazit na situaci, kdy budete potřebovat poradit ohledně používání přístroje nebo technického problému. Neváhejte se na nás obrátit. Jsme vám plně k dispozici.



beautyrelax

   **PO - PÁ 11:00 - 18:00**
(420) 737 196 160

Facebook: facebook.com/BeautyRelaxEquipment/

PÁR VĚT ZÁVĚREM

Technologie EMS Sculpt se stala velmi populární díky své schopnosti efektivně kombinovat posilování svalů a redukci tuku v jednom neinvazivním použití. To je důvod, proč je oblíbená mezi lidmi, kteří hledají rychlé a viditelné výsledky bez nutnosti chirurgických zákroků nebo dlouhé rekonvalescence. EMS Sculpt nevyžaduje žádné chirurgické zákroky, injekce ani chemické látky. Je to neinvazivní metoda, což znamená, že uživatel nemusí podstupovat anestezii ani zotavovací proces, jaký je nutný po operacích, jako je liposukce nebo plastické operace. Na rozdíl od jiných estetických procedur, které se zaměřují buď na odstranění tuku (například kryolipolýza), nebo na zpevnění svalů (např. posilování), EMS Sculpt kombinuje obojí. Elektromagnetické impulzy nejen stimulují svalové kontrakce, ale také podporují lipolýzu (rozpad tukových buněk) v aplikované oblasti. Uživatelé často hlásí viditelné výsledky již po několika sezeních, obvykle po 4–6 aplikacích. To je velmi atraktivní pro ty, kteří chtějí rychlé výsledky bez nutnosti dlouhodobého závazku nebo čekání na efekty chirurgických zákroků. Každé použití EMS Sculpt trvá obvykle 20–30 minut na jednu aplikovanou partii, což znamená, že uživatelé mohou absolvovat aplikaci během krátké doby a vrátit se ke svým běžným aktivitám bez nutnosti zotavování. EMS Sculpt vyvolává supramaximální svalové kontrakce, které stimulují růst svalových vláken. To vede ke zlepšení svalové síly a zvýšení svalového tonusu. Studie ukazují, že po dokončení série použití může dojít k nárůstu svalové hmoty až o 16–20 %. EMS Sculpt zároveň podporuje lipolýzu, což vede k redukci tukových zásob v aplikovaných oblastech. Redukce tuku se pohybuje okolo 19 % po několika sezeních. Po aplikaci není nutné podstoupit žádnou rekonvalescenci. Uživatelé mohou ihned pokračovat ve svých běžných aktivitách, což je velká výhoda oproti invazivním metodám. I když procedura vyvolává intenzivní svalové kontrakce, není bolestivá. Uživatelé mohou cítit tlak a svalové napětí, ale většinou aplikaci popisují jako komfortní. EMS Sculpt lze použít na různé oblasti těla, jako jsou břicho, hýždě, stehna, paže a lýtka. To umožňuje široké využití pro tvarování postavy v různých problémových partiích. Posílení a tonizace svalů: Svalové kontrakce vyvolané EMS Sculpt jsou silnější než ty, kterých je možné dosáhnout běžným cvičením. To znamená výraznější posílení a zpevnění svalů po několika použitích.

S přístrojem BeautyRelax PULSEMAX MAGNETIC STUDIO TWIN budete mít garanci jistoty, že poskytnete svým klientům špičkové použití na těle s maximálním účinkem!

Martin Hrbek
www.beautyrelax.cz

LIKVIDACE POUŽITÝCH ELEKTRO ZAŘÍZENÍ



Tento symbol na produktech nebo v průvodních dokumentech znamená, že použité elektrické a elektronické výrobky nesmí být přidány do běžného komunálního odpadu. Ke správné likvidaci, obnově a recyklaci předejte tyto výrobky na určená sběrná místa. Alternativně v některých zemích Evropské unie nebo jiných evropských zemích můžete vrátit své výrobky místnímu prodejci při koupi ekvivalentního nového produktu. Správnou likvidací tohoto produktu pomůžete zachovat cenné přírodní zdroje a napomáháte prevenci potenciálních negativních dopadů na životní prostředí a lidské zdraví, což by mohly být důsledky nesprávné likvidace odpadů. Další podrobnosti si vyžádejte od místního úřadu nebo nejbližšího sběrného místa. Tento symbol je platný v Evropské unii. Chcete-li tento výrobek zlikvidovat, vyžádejte si potřebné informace o správném způsobu likvidace od místních úřadů nebo od svého prodejce.

CERTIFIKACE



Výrobek je schválen k použití v zemích Evropské unie a je opatřen značkou CE. Prohlášení o shodě a veškerá dokumentace je k dispozici u dovozce.

EU DISTRIBUTOR

SANTADRIA s.r.o., Mojmírovo nám. 75/2 Brno, 612 00

IČO: 29195454 | DIČ: CZ29195454

V případě jakýchkoliv dotazů týkající se produktu, neváhejte se na nás obrátit:

Email: mh@santadria.cz Tel: 737 196 160



737 196 160

mh@santadria.cz

shop.beautyrelax.cz

www.beautyrelax.cz

facebook.com/BeautyRelaxEquipment



Martin Hrbek
odborný konzultant

prodej | servis | poradenství | konzultace | školení

SANTADRIA s.r.o. Mojmírovo nám. 75/2 Brno 61200 Brno 61200 IČO: 29195454 DIČ: CZ29195454

Tiskové chyby, vlastnosti a změny technických parametrů vyhrazeny.

ES PROHLÁŠENÍ O SHODĚ

Níže podepsaný, reprezentující firmu

SANTADRIA s.r.o.

Mojmírovo nám. 75/2, Brno 612 00, IČ: 29195454

tímto prohlašuje z pozice dovozce do zemí EU, že níže uvedený výrobek s obchodním názvem

Masážní přístroj

PULSEMAX MAGNETIC STUDIO TWIN

uvedený na trh pod modelovým označením: **BR-3087**

EAN: **8594166123878**

spadající do skupiny produktů obchodní značky **BeautyRelax**

je ve shodě s následujícími evropskými normami:

EN 55014-1:2021 EN 61000-3-2:2019+A1:2021

EN 61000-3-3:2013+A1:2019+A2:2021

EN 55014-2:2021 EN 60335-1:2012+A11:2014+A13:2017 + EN

A1:2019+A14:2019+A2:2019+A15:2021 60335-2-23:2003+A1:2008+A2:2015

62233:2008

Na základě splnění těchto směrnic byl produkt označen značkou CE.

Přístroj není zdravotnický prostředek.

**Slouží pro sportovní rekondiční masáž za účelem uvolnění svalů
na vybraných částech těla.**

Přístroj spadá do kategorie masážních přístrojů - TARIC 90191010

Při komerčním použití je třeba klást důraz na hygienu provozu přístroje. Při používání více osob je doporučeno používat elastické tělové obleky. Přístroj může k podnikání pro komerční provoz využívat pouze osoba, která splňuje odbornou způsobilost ve smyslu zákona 455/1991 Sb. k výkonu živnosti Masérské, rekondiční a regenerační služby.

Produkt je zároveň v souladu z RoHS směrnicí číslo 2002/95/EC(RoHS). Veškeré materiály jsou zdravotně nezávadné. Neobsahují žádné těžké kovy, např. kadmium a další toxické látky. Pro bezpečné používání je nezbytné striktně postupovat dle pokynů uvedených v návodu k obsluze, který je součástí balení.



Martin Hrbek, jednatel

Místo vydání: Brno

Dne: 1.5.2024